

# Skyroof

  
PALMIYE

MADE FOR OUTDOOR LIFE

**JM**  
CONCEPT S.R.L.

# PERGOLE BIOCLIMATICHE



A Palmiye crediamo nell'arricchire la vita delle persone attraverso soluzioni outdoor innovative, per rendere la vita quotidiana più facile e migliore.

Da oltre 25 anni, costruiamo sistemi innovativi che si trovano all'incrocio tra arte e scienza, offrendo ingegneria e creatività, conoscenza globale, attenzione al cliente, artigianato, qualità, la libertà di scelta e soluzioni su misura sostenibili.

Facciamo tutto questo in modi che resistono e superano la prova del tempo, riflettendo il nostro impegno a creare uno stile di vita.

**Made For  
Outdoor Life.**

**Creato per Vivere  
all'Aperto**

## Scopri le meraviglie delle **PERGOLE BIOCLIMATICHE**

Le Pergole Bioclimatiche sono strutture durevoli e robuste composte da una copertura con pannelli Louvre e una struttura, tutto in alluminio.

Controllate tramite un motore e un telecomando, offrono protezione dal sole e dalla pioggia, con la capacità di resistere a carichi di neve e forti venti. Scegliendo di aggiungere delle chiusure laterali, consente anche il controllo del clima.



Adatte a tutte le stagioni, possono essere utilizzate tutto l'anno in tutti gli spazi all'aperto, sia commerciali che residenziali.

Le aree esterne si trasformano in spazi impermeabili in grado di resistere a carichi di neve, consentendo un comfort interno ottimizzato.

**Comfort  
Interno  
Efficacemente  
Ottimizzato**

# MODELLI



RETRATTILE

SKYROOF **PRESTIGE**

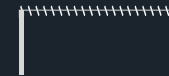

ORIENTABILE

SKYROOF **PLUS**



FISSO

SKYROOF **FIXED**



# SKYROOF PRESTIGE

Pergole  
Bioclimatiche  
Retrattili

## SKYROOF PRESTIGE

Sistema a pergola modulare con lame retrattili ed un sistema integrata di grondaie.

Creare un'accogliente zona pranzo all'aperto, un rifugio sereno nel giardino o uno spazio accogliente per intrattenere gli ospiti: Skyroof Prestige offre innumerevoli opzioni per elevare il tuo stile di vita all'aperto



Vivi la perfetta  
sinergia tra  
**design moderno**  
**vita sostenibile**  
**comfort all'aperto**



Trasforma il tuo spazio esterno in un'oasi versatile che si adatta a ogni tua esigenza e ti permette di connetterti con la natura in stile





Elevare  
il tuo spazio  
all'aperto con  
**SKYROOF  
PRESTIGE**

Raccogliendo i pannelli da un lato secondo le tue preferenze, **la copertura offre un'apertura del 79%**. Ciò rende estremamente facile accedere al cielo con un semplice tocco.

Il sistema Skyroof Prestige è in grado di sopportare carichi di neve, resistere a forti venti ed è completamente impermeabile grazie al sistema integrato di gronde e di tenuta.

Adattabili e fruibili in diversi contesti, queste strutture consentono un utilizzo durante tutto l'anno, sia in ambienti commerciali come ristoranti, caffè e hotel, sia nei giardini residenziali.

**spazi  
confortevoli  
funzionali  
e versatili**



## TUTTA LA GIORNATA

Progettato per un utilizzo prolungato e dotato di illuminazione. Ciò consente di regolare l'intensità luminosa, migliorando l'atmosfera del tuo spazio sia di giorno che di notte. **Facili da usare e con opzioni per l'illuminazione, le strutture Skyroof Prestige si prestano sia per scopi commerciali che per il tempo libero.**

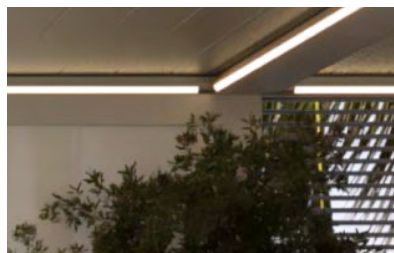

## SISTEMA DI CONTROLLO & AUTOMAZIONE

Skyroof Prestige si integra perfettamente con i sistemi domestici, migliora la vita quotidiana, consentendo di controllare senza sforzo il tuo spazio esterno, che sia per il relax, l'intrattenimento o per altri scopi. Una capacità che eleva la tua qualità di vita.

## PANNELLI ISOLATI CLIMATIZZAZIONE CONTROLLATA

Skyroof Prestige dispone di lamelle regolabili e retrattili per controllare la luce solare e il flusso d'aria, offrendo uno spazio esterno versatile, adatto a qualsiasi condizione meteorologica. I pannelli Louvre dotati di schiuma di poliuretano esalta il comfort e riduce al minimo la condensa.

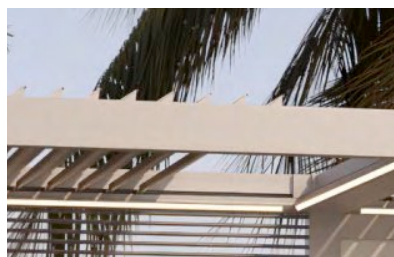

## STAY CLEAN E RIMANI ASCIUTTO IN STILE

Rimani Asciutto in Stile con il Multi-Sistema di Tenuta che sigilla tramite tappi di guarnizione di alta qualità, offrendo uno spazio completamente ermetico, utilizzabile con qualsiasi condizione atmosferica.

La funzione 'Stay Clean' con il suo design ellittico unico impedisce l'ingresso di foglie e polvere all'interno durante il movimento dei pannelli.



## CARATTERISTICHE TECNICHE

### DIMENSIONI MASSIME

Sporgenza	691,3 cm
Larghezza	400 cm
Carico Neve (max)	375 kg/m <sup>2</sup>
Spazio Aperto (max)	%79

### OPZIONI

Illuminazione	Perimetrale
Pannelli Louvre	Coibentati
Colore	A doppio Colore

### PROFILI & CAPACITÀ DI CARICO NEVE

Una robusta struttura, le dimensioni dei profili e il design unico dei pannelli Louvre, permettono a Skyroof Prestige di resistere a un carico neve di 375 kg/m<sup>2</sup> e a venti fino a 117 km/h.

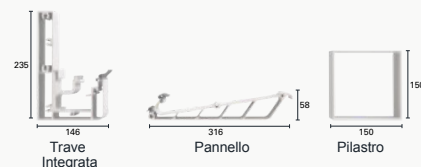

### MOVIMENTAZIONE SINCRONIZZATA DEI PANNELLI

Questo sistema speciale e tecnologicamente avanzato consente la movimentazione sincronizzata, permettendo la retraction di tutti i pannelli Louvre contemporaneamente.



### INCLINAZIONE DEI PANNELLI

Un'inclinazione del 8.75% sulla parte superiore del pannello Louvre, assicura un perfetto drenaggio, prevenendo l'accumulo di acqua nel sistema.

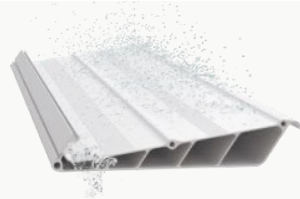

### PANNELLI AD INTERBLOCCO

Grazie al movimento di chiusura sincronizzato dei pannelli Louvre, le guarnizioni posizionate sugli stessi si sigillano tra di loro in contemporanea, permettendo un isolamento completo.





# SKYROOF PLUS

—  
Pergole  
Bioclimatiche  
Orientabili

## SKYROOF PLUS

Sistema a pergola modulare con lame orientabili ed un sistema di gronda integrato.

La copertura motorizzata è costituita da pannelli orientabili in alluminio. Il sistema rivoluzionario Palmiye permette l'orientamento delle lame, senza ostacoli, a qualsiasi angolo fino a 120 gradi.



## Versatilità Suprema: SKYROOF PLUS LA TUA IDEA DI PERGOLA

Lo Skyroof Plus è caratterizzato da pannelli capaci di inclinarsi fino a 120 gradi sui propri assi, offrendo un concetto di blocco solare avanzato. Utilizzando un telecomando, i pannelli possono essere posizionati come desiderato e in base all'orientamento del sole.

**Dotato di resistenza al carico nevoso e al vento, la struttura è completamente impermeabile grazie al sistema di gronda integrato.**



## A TE CREATO!

L'adattabilità e la versatilità delle pergole Skyroof Plus li rendono adatti a una vasta gamma di ambienti esterni, offrendo comfort, estetica e funzionalità, consentendo agli utenti di controllare il proprio ambiente esterno.

## APPLICAZIONI E CONTESTI AMBIENTALI

Le pergole orientabili vengono utilizzate per valorizzare gli spazi esterni in contesti residenziali e commerciali, offrendo aree confortevoli per pranzi, cene e momenti di relax all'aperto per hotel, caffè, e ristoranti, nonché per eventi e spazi ricreativi.



## SEMPLIFICARE LA TUA VITA

Skyroof Plus presenta pannelli Louvre regolabili per un controllo personalizzato della luce solare e dell'ombra in ogni condizione atmosferica. Questo sistema ad alta efficienza energetica non solo offre riparo dalla pioggia e dal sole intenso, ma ottimizza anche la luce naturale e la ventilazione, tutto tramite il controllo remoto, garantendo al contempo il piacere degli spazi all'aperto durante tutto l'anno.

## PANNELLI ISOLATI CLIMATIZZAZIONE CONTROLLATA

Skyroof Plus presenta pannelli Louvre regolabili per un controllo preciso della luce solare e del flusso d'aria, creando un'atmosfera perfetta, indipendentemente dal clima.

I pannelli possono essere riempiti con schiuma di poliuretano per un comfort aggiuntivo e una riduzione della condensa.

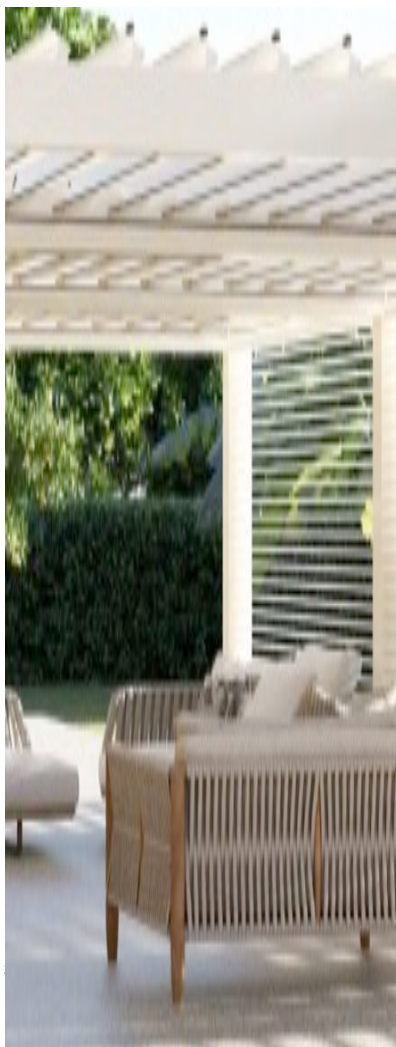

## SISTEMA DI CONTROLLO & AUTOMAZIONE

Skyroof Plus consente l'integrazione con i sistemi domestici per garantire un controllo e un utilizzo agevole, rendendo la tua pergola una parte armoniosa della vita quotidiana.

## SISTEMA DI CHIUSURA AD ALTA PRESSIONE

Skyroof Plus da vita alla potenza così come i flap di un aereo. Il sistema ad attuatore lineare protegge i tuoi spazi dalle intemperie di forte intensità.

## ELEVATA ASCIUTTEZZA

Un design a tenuta multipla, alimentato da un attuatore lineare, garantiscono una completa impermeabilizzazione. Le guarnizioni a tappo di alta qualità creano un ambiente ermetico, consentendo di utilizzare l'ambiente tutto l'anno in qualsiasi condizione meteorologica.

Lascia il  
disordine fuori  
**STAY CLEAN  
ALL'INTERNO**

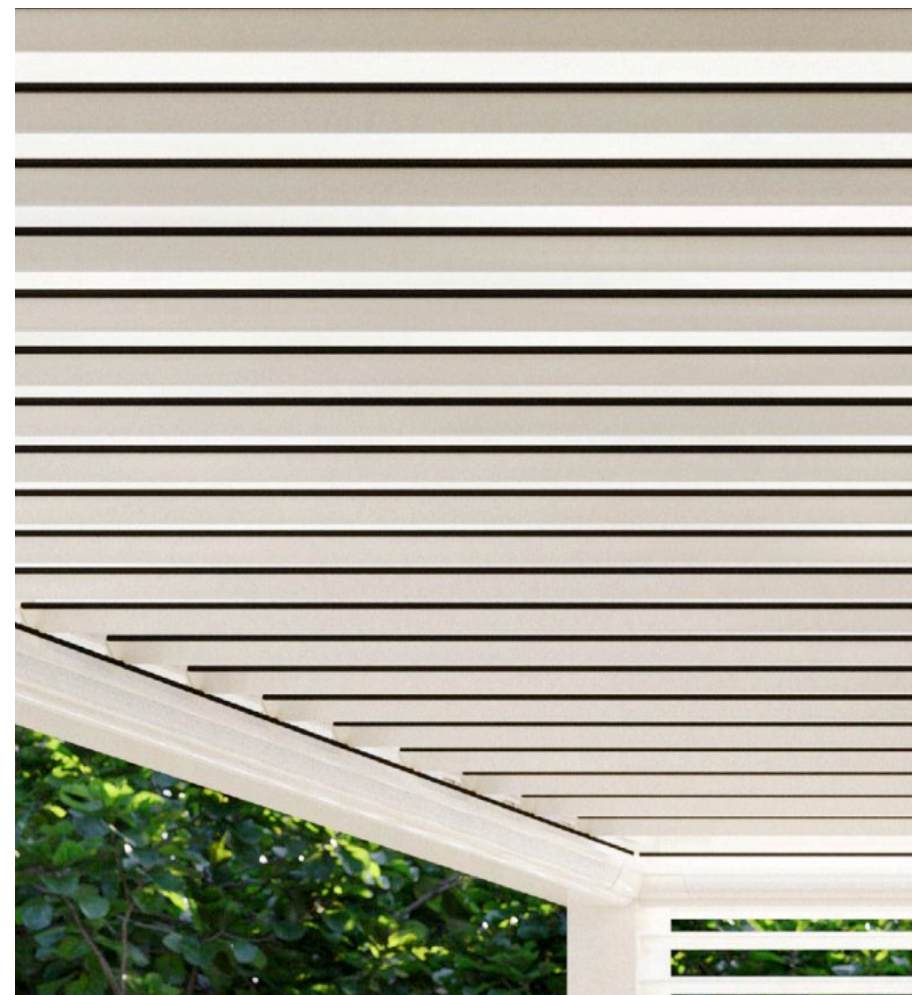

## CARATTERISTICHE TECNICHE

### DIMENSIONI MASSIME

Sporgenza	799 cm
Larghezza	450 cm
Carico Neve (max)	336 kg/m <sup>2</sup>

### OPZIONI

Illuminazione	Lineare Perimetrale
Pannelli	Isolati
Colore	A Due Colori

## PROFILI & CAPACITÀ DI CARICO NEVE

Una robusta struttura, le dimensioni dei profili e il design unico dei pannelli Louvre, permettono a Skyroof Plus di resistere a un carico neve di 336 kg/m<sup>2</sup> e a venti fino a 117 km/h.

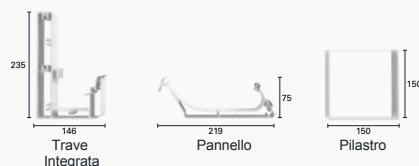

## FULCRI DI ROTAZIONE SULLE ESTREMITÀ

Questa particolare tecnologia rotante con le sue caratteristiche distintive fornisce molti vantaggi, come integrità, stabilità e tenuta attraverso una struttura operativa centrata sulle estremità e un sistema di alimentazione ad alta pressione.



## FUNZIONE DI CHIUSURA AD ALTA PRESSIONE

Come il sibilo dei flap di un aereo, Skyroof ti segnala la pressione di chiusura del tuo tetto mobile. Il sistema ad attuatore lineare fornisce ai tuoi spazi un isolamento contro condizioni atmosferiche di grande intensità.



## VERSIONE COMPACT

Creato per chi desidera uno stile minimalista. Il design compatto dei profili in questa opzione può essere preferito per spazi ridotti, offrendo una linea fine e un aspetto delicato.

### DIMENSIONI MASSIME

Sporgenza	512,3 cm
Larghezza	350 cm
Carico Neve (max)	199 kg/m <sup>2</sup>

### OPZIONI

Illuminazione	Perimetrale
Colore	A Due Colori

## PROFILI & CAPACITÀ DI CARICO NEVE

Una robusta struttura, le dimensioni dei profili e il design unico dei pannelli Louvre, permettono a Skyroof Compact di resistere a un carico neve di 199 kg/m<sup>2</sup> e a venti fino a 117 km/h.

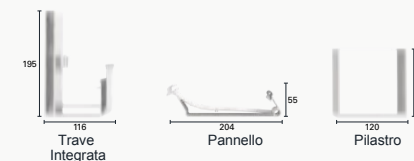





# SKYROOF FISSO

—  
Pergole  
Bioclimatiche  
Fisse

PERGOLA BIOCLIMATICA — SKYROOF FISSO

## SKYROOF FISSO

Una struttura di stile con un design contemporaneo per qualsiasi clima. Affrontando un caldo torrido, pioggia battente o venti freddi, Skyroof Fisso offre protezione con un aspetto contemporaneo, rendendolo la scelta ideale per un comfort durante tutto l'anno.

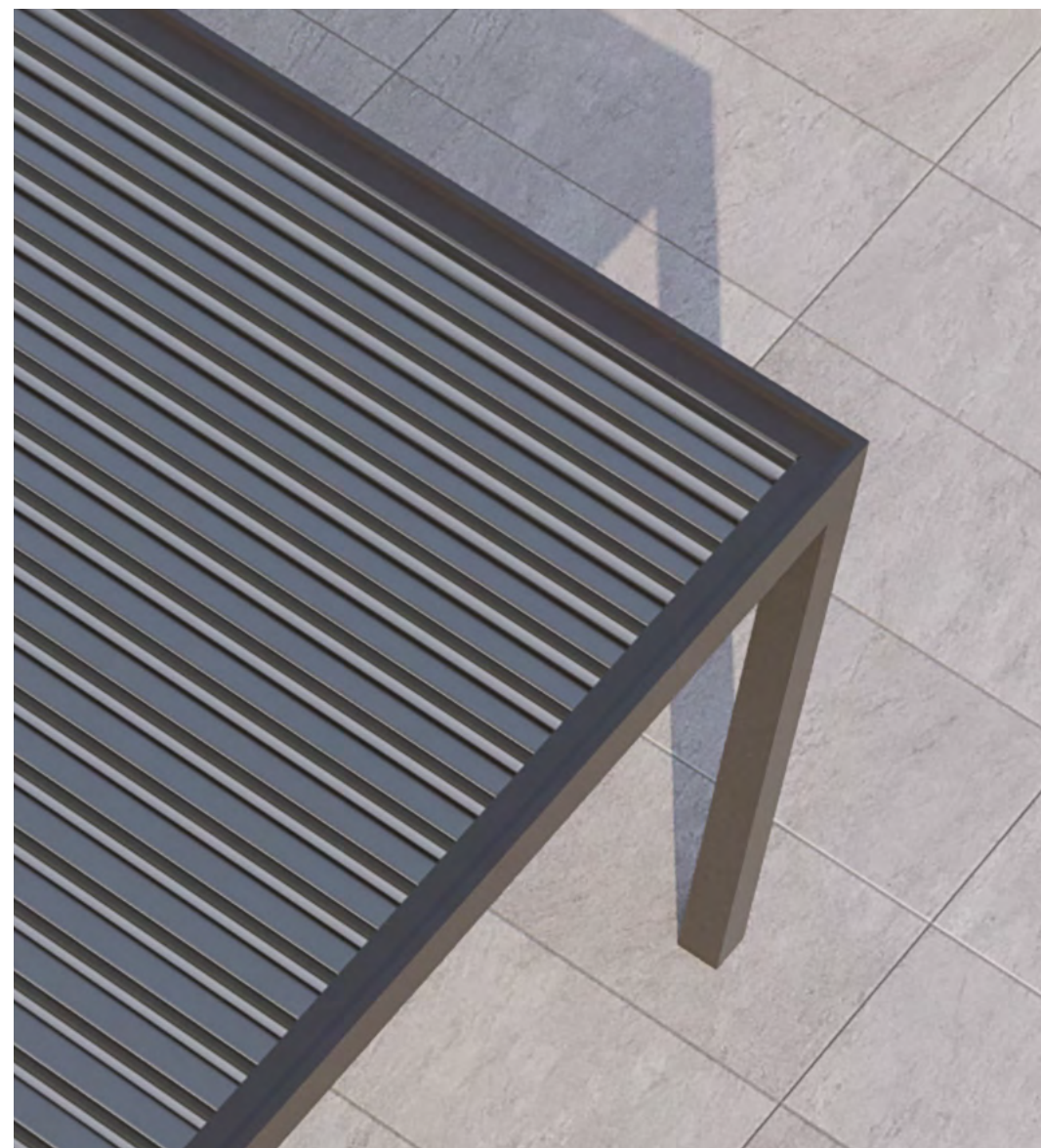

Una Soluzione  
**PER  
OGNI  
SPAZIO**

Skyroof Fisso presenta travi laterali progettate in modo impeccabile con grondaie integrate, pilastri d'angolo con un efficiente drenaggio, profili robusti e attacchi in acciaio inossidabile per una struttura stabile. Le doghe gommate della copertura creano un soffitto ermetico e impermeabile, e il prodotto può resistere a venti fino a 117 km/h.

## Manutenzione Minima PROTEZIONE MASSIMA

Queste strutture offrono protezione dalla pioggia, dal sole e dalla neve tutto l'anno. Skyroof Fisso consente di regolare le temperature interne, risparmiando energia. Il design moderno migliora l'estetica esterna e offre praticità permettendo una manutenzione minima. Sono costruite con materiali durevoli per resistere alle intemperie e per assicurare un utilizzo a lungo termine.



## CARATTERISTICHE TECNICHE

### DIMENSIONI MASSIME

Sporgenza	588 cm
Larghezza	325 cm
Carico Neve (max)	360 kg/m <sup>2</sup>

### OPZIONI

Illuminazione	Perimetrale
Pannelli	Isolati
Colore	A Due Colori

## PROFILI & CAPACITÀ DI CARICO NEVE

Una robusta struttura, le dimensioni dei profili e il design unico dei pannelli Louvre, permettono a Skyroof Fisso di resistere a un carico neve di 336 kg/m<sup>2</sup> e a venti fino a 117 km/h.

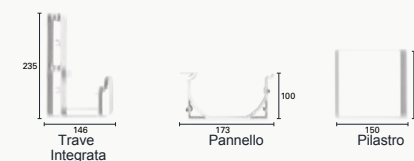

A close-up photograph of a window blind with light-colored slats. The slats are angled downwards and are set against a clear, bright blue sky. The lighting creates soft shadows and highlights on the slats, emphasizing their texture and the geometric pattern of the window.

**SPECIFICHE  
TECNICHE**

## TIPOLOGIE DI INSTALLAZIONE

Skyroof Prestige può essere installato a parete (addossato) se richiesto o progettato in modo indipendente per stare sui propri pilastri.



Addossato a Parete



Autoportante

## MODULARITÀ

La sua struttura modulare consente una chiusura dei spazi con un numero infinito di metri quadrati.



A Due Moduli



A Quattro Moduli

## ANCORAGGI & SCARICHI D'ACQUA

I prodotti autoportanti utilizzano piastre di base, mentre le soluzioni montate a parete (addossate) utilizzano connettori di base in acciaio inossidabile. Su richiesta è disponibile anche l'ancoraggio nascosto. I modelli senza scarico d'acqua sono disponibili per tutte le soluzioni.



Piastra di Base



Base di Tipo 1 Acciaio Inossidabile



Base di Tipo 2 Acciaio Inossidabile



Ancoraggio Nascosto

## STAY CLEAN - PULIZIA

La camera ellittica posizionata sul lato superiore del pannello previene la caduta di materiale accumulato all'interno del tuo spazio durante la rotazione dei pannelli stessi.



## SISTEMA DI TENUTA MULTIPLO

I pannelli si muovono in sincronia e spingono simultaneamente le guarnizioni posizionate sulle travi integrate per garantire un isolamento massimo durante il movimento di chiusura.



## CLIMATIZZAZIONE CONTROLLATA

Per un comfort maggiore i pannelli Louvre possono essere riempiti con schiuma poliuretana. Questa coibentazione consente di ridurre i livelli di condensazione.



## COLORI - OPZIONI

L'opzione a due colori consente di verniciare i pannelli Louvre e gli altri componenti strutturali in colori diversi. I profili sono rivestiti con vernice a polvere elettrostatica utilizzando la Nanotecnologia avanzata.

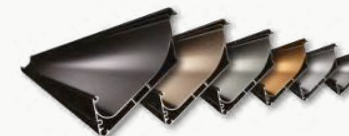

## ILLUMINAZIONE - OPZIONI

L'illuminazione perimetrale, che presenta strisce LED integrate nel profilo della grondaia, è disponibile in tutte le serie Skyroof. L'illuminazione lineare richiede il posizionamento di moduli LED nelle lame ed è disponibile solo nella serie Plus.



## COPERTURE LATERALI - OPZIONI



Tende da Sole

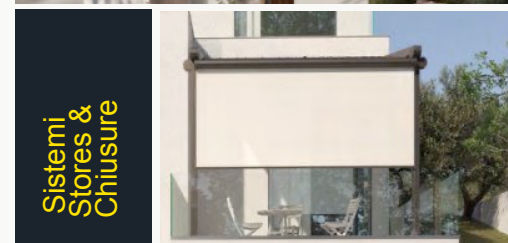

Sistemi Stores & Chiusure

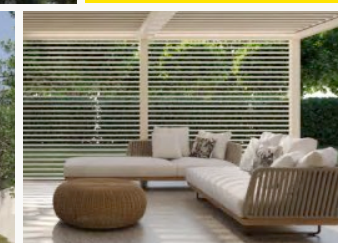

Superficie Vetrate

Possono essere applicati le superficie vetrate, tende da sole, pareti laterali come Aluwall e i frangisole.

## SISTEMA DI CONTROLLO & AUTOMAZIONE

Progettato per poter controllare facilmente da remoto la tua struttura in base al mutamento delle condizioni meteorologiche, da ovunque vi troviate nel mondo.

Compatibile con i sistemi smartphone iOS e Android. Puoi assegnare funzioni multiple per diversi scenari tramite un unico tasto.



## CREATO PER IL TUO STILE DI VITA!

I nostri prodotti incorporano i motori, telecomandi, sensori e sistemi di automazione della Somfy, offrendo ai clienti la possibilità di scegliere tra le opzioni RTS e IO.



### SITUO 1&5

Una linea elegante che permette di controllare facilmente la tua struttura.

L'Unità di Controllo standard



### TELIS 16

A 16-canali con una linea ergonomica che permette di controllare tutte le funzioni contemporaneamente da un unico dispositivo.

L'Unità di Controllo standard



### SENSORE SOLE

Opera automaticamente la tua struttura in condizioni di sole, offrendo la massima protezione dai raggi solari.



### SENSORE PIOGGIA

Consente di coprire in automatico il tuo spazio quando piove, offrendo la massima protezione.



### SENSORE SOLE E VENTO

Misura la velocità del vento, ritraendo la copertura quando viene rilevata una velocità elevata e fornisce ombra aprendo i pannelli in base alla luminosità del sole.



### SENSORE VENTO

Misura la velocità del vento e chiude il prodotto automaticamente quando rileva un'intensità elevata.



# Carpport

  
PALMIYE

MADE FOR OUTDOOR LIFE

**JM**  
CONCEPT S.R.L.



A Palmiye crediamo nell'arricchire la vita delle persone attraverso soluzioni outdoor innovative, per rendere la vita quotidiana più facile e migliore. Da oltre 25 anni, costruiamo sistemi innovativi che si trovano all'incrocio tra arte e scienza, per offrire ingegneria e creatività, conoscenza globale, attenzione al cliente, artigianato, qualità, libertà di scelta e soluzioni su misura sostenibili. Facciamo tutto questo in modi che resistono e superano la prova del tempo, riflettendo il nostro impegno a creare uno stile di vita.

**Creato per Vivere  
all'Aperto**



## COPERTA CON STILE

Un'aggiunta multifunzionale per la tua auto con un tetto fisso in alluminio, adatta a tutti i tipi di edifici.

Realizzata con precisione e tenendo a mente la durabilità, questa struttura versatile offre molto di più di un semplice accessorio per l'auto. Si integra perfettamente in contesti residenziali, commerciali o industriali, offrendo un design elegante e contemporaneo, complementare a qualsiasi ambiente.



## PROTEZIONE PER TUTTE LE STAGIONI, COMFORT TUTTO L'ANNO

Il Carport di Palmiye fornisce protezione tutto l'anno per la tua auto contro la pioggia, il sole e la neve, elevando l'estetica esterna con il suo design elegante e moderno.

Scegli tra due tipi di Carport adattati al tuo clima locale per una resistenza ottimale alle intemperie con stile.



## Pioggia o Sole... PALMIYE TI PROTEGGE

Il tetto del Carport è composto da doghe in gomma che forniscono un soffitto sia ermetico che impermeabile.

Le travi orizzontali presentano gronde incorporate e i pali d'angolo hanno sistemi di drenaggio per indirizzare efficacemente l'acqua piovana dal tetto.

Una protezione completa per il tuo veicolo può essere ottenuta aggiungendo anche le chiusure laterali.

# SFIDANDO I VENTI, STANDO FORTI

Il Carport di Palmiye è progettato per resistere a venti con una velocità fino a 117 chilometri all'ora, garantendo durabilità e stabilità anche di fronte a venti intensi.



## CARATTERISTICHE TECNICHE

### CARPORT PLUS

#### DIMENSIONI MASSIME

Sporgenza	588 cm
Larghezza	325 cm
Carico Neve (max)	360 kg/m <sup>2</sup>

#### OPZIONI

Illuminazione	Illuminazione Perimetrale
Pannelli Louvre	Isolamento
Colore	Doppio Colore

#### PROFILI & CAPACITA' DI CARICO NEVE

La sua robusta struttura, le dimensioni del profilo e il design unico del pannello louver, permettono a Carport Plus di gestire un carico neve di 360 kg/m<sup>2</sup> e di resistere a venti fino a 117 km/h

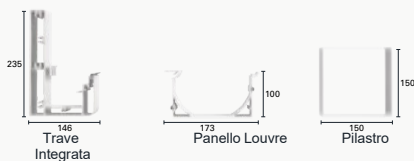

### CARPORT COMPACT

#### DIMENSIONI MASSIME

Sporgenza	588 cm
Larghezza	325 cm
Carico Neve (max)	280 kg/m <sup>2</sup>

#### OPZIONI

Illuminazione	Illuminazione Perimetrale
Pannelli Louvre	Isolamento
Colore	Doppio Colore

#### PROFILI & CAPACITA' DI CARICO NEVE

La sua robusta struttura, le dimensioni del profilo e il design unico del pannello louver, permettono a Carport Compact di gestire un carico neve di 280 kg/m<sup>2</sup> e di resistere a venti fino a 117 km/h

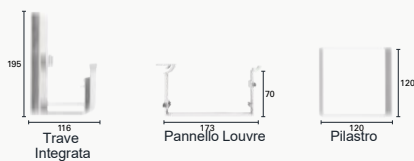



# WINTER GARDEN

  
PALMIYE

MADE FOR OUTDOOR LIFE

**JM**  
CONCEPT S.R.L.

# MODELLI

WINTER GARDEN INCLINATO

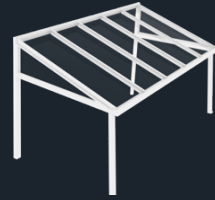

WINTER GARDEN PIANO





A Palmiye crediamo nell'arricchire la vita delle persone attraverso soluzioni outdoor innovative, per rendere la vita quotidiana più facile e migliore. Da oltre 25 anni, costruiamo sistemi innovativi che si trovano all'incrocio tra arte e scienza, offrendo ingegneria e creatività, conoscenza globale, attenzione al cliente, artigianato, qualità, la libertà di scelta e soluzioni su misura sostenibili. Facciamo tutto questo in modi che resistono e superano la prova del tempo, riflettendo il nostro impegno a creare uno stile di vita.

**Creato per  
Vivere all'Aperto**

## GIARDINO D'INVERNO INCLINATO

### RESISTENTE E IMPERMEABILE

Il giardino d'inverno Palmiye è costruito per contrastare gli agenti atmosferici, offrendo una soluzione resistente e impermeabile da apprezzare tutto l'anno. Con la capacità di sostenere carichi di neve da 75-125 kg/m<sup>2</sup>, puoi stare tranquillo sapendo che il tuo spazio esterno non è solo elegante, ma è anche progettato per resistere alle condizioni meteorologiche.



### WINTER COMFORT Personalizzato

Personalizza il tuo giardino invernale con una varietà di opzioni di colore, illuminazione e isolamento, garantendo che il tuo spazio rimanga accogliente ed invitante.

## CARATTERISTICHE TECNICHE

Tra i due pilastri frontali, l'apertura massima sarà di 500 cm, mentre la larghezza può essere personalizzata aggiungendo profili di supporto per ottenere la misura desiderata.

### DIMENSIONI

Larghezza (max.)	500 cm
Sporgenza (max.)	400 cm

## TIPOLOGIE DI INSTALLAZIONE



Autoportante



Installazione Addossata



Installazione a Soffitto



Applicazioni per Angoli sono anche possibile

## MODULARITÀ

Utilizzando delle colonne di supporto sul lato della larghezza, possiamo trasformare un'area infinita in un giardino d'inverno.



## ANCORAGGIO

L'ancoraggio nascosta è un'opzione disponibile per la versione inclinato del Giardino d'Inverno. È disponibile anche un modello senza uscite d'acqua.



Ancoraggio Nascosto

## PROFILI, CAPACITÀ DI CARICO NEVE & RESISTENZA AL VENTO

Dotato di profili speciali, il Giardino d'Inverno Palmiye è in grado di sopportare carichi di neve compresi tra 75 e 125 kg/m<sup>2</sup> ed è progettato per resistere a venti con velocità fino a 117 km/h.

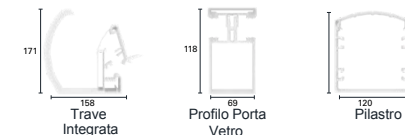

## TIPOLOGIE DI VETRO

Realizzato con vetro singolo standard, ma per una maggiore versatilità e per l'isolamento, sono disponibili anche le opzioni con il vetro laminato o il vetro isolante.

### STANDARD

VETRO SINGOLO	Temperato 10 mm
	Temperato 12 mm

### OPZIONE 1

VETRO LAMINATO	Temperato 5+5
	Temperato 6+6

### OPZIONE 2

VETRO ISOLANTE	Temperato 6 +16 +4+4
----------------	----------------------

## SISTEMA DI SCARICO ACQUA INTEGRATA

La sezione nascosta del sistema di scarico si integra ingegnosamente. L'acqua defluisce tramite il pilastro.



## SISTEMA DI TENUTA MULTIPLO

Azionato da un attuatore lineare e sigillato con guarnizioni a tappo di alta qualità, questo sistema fornisce uno spazio totalmente a tenuta d'aria, utilizzabile con qualsiasi condizione atmosferica.





## WINTER GARDEN PIANO

### UN'OASI D'INVERNO E D'ESTATE

Vivi ogni stagione con la certezza che il tuo Giardino d'Inverno sarà il tuo rifugio perfetto, dove il comfort è senza limiti.



### La Forza di Affrontare Ogni Stagione **LE PERGOLE PALMIYE, LA TUA TRANQUILLITÀ**

Il giardino d'inverno a tetto piano è progettato per resistere alle rigide condizioni invernali. Costruito per sopportare carichi di neve che variano da 75 a 125 kg/m<sup>2</sup>, garantisce sia stile che resistenza per il tuo spazio esterno.



### **GUARDA IL CIELO E ABBRACCIA LA LIBERTÀ**

Il Giardino d'Inverno a tetto piano non solo ti protegge dagli agenti atmosferici, ma ti concede anche la libertà di ammirare il cielo aperto.

### **L'ELEGANZA SVELATA**

Valorizza le Abitazioni e le Attività con Eleganza Naturale.

## CARATTERISTICHE TECNICHE

### DIMENSIONI MASSIME

#### SKYLIGHT TIPO 1 CON QUATTRO PILASTRI

Larghezza	600 cm
Sporgenza	400 cm

### DIMENSIONI MASSIME

#### SKYLIGHT TIPO 2 CON SEI PILASTRI

Larghezza	800 cm
Sporgenza	400 cm

## TIPOLOGIE DI INSTALLAZIONE



Autoportante



Addossato



Installazione a Soffitto

## PROFILI, CAPACITÀ DI CARICO NEVE & RESISTENZA AL VENTO

Dotato di profili speciali, questa versione è in grado di sopportare carichi di neve compresi tra 75 e 125 kg/m<sup>2</sup> ed è progettato per resistere a venti con velocità fino a 117 km/h.

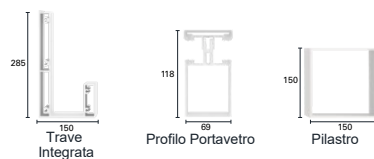

## TIPOLOGIE DI VETRO

Realizzato come standard con vetro temperato da 10mm o 12mm, ma per una maggiore versatilità, si può scegliere tra l'opzione con vetro laminato 5+5 oppure laminato 6+6.

### STANDARD

VETRO SINGOLO	Temperato 10 mm Temperato 12 mm
---------------	------------------------------------

### OPZIONE 1

VETRO LAMINATO	Temperato 5+5 Temperato 6+6
----------------	--------------------------------

## SISTEMA DI SCARICO D'ACQUA INTEGRATA

La sezione nascosta del sistema di scarico si integra ingegnosamente. L'acqua defluisce tramite il pilastro.



## SISTEMA DI TENUTA MULTIPLO

Azionato da un attuatore lineare e sigillato con guarnizioni a tappo di alta qualità, questo sistema fornisce uno spazio totalmente a tenuta d'aria, utilizzabile con qualsiasi condizione atmosferica.

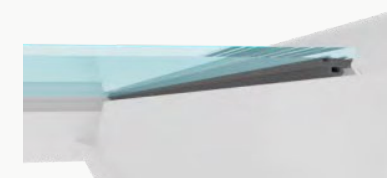

## ANCORAGGIO & SCARICHI D'ACQUA

I prodotti autoportanti utilizzano piastre di base, mentre le soluzioni montate a parete (addossate) utilizzano connettori di base in acciaio inossidabile. Su richiesta è disponibile anche l'ancoraggio nascosto. I modelli senza scarico d'acqua sono disponibili per tutte le soluzioni.

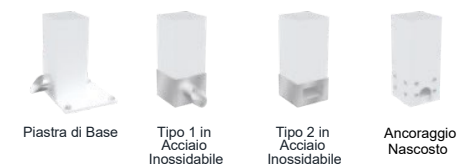

## ILLUMINAZIONE - OPZIONI

È disponibile l'opzione di illuminazione integrata, perfettamente incorporata all'interno dei profili in alluminio del tetto in vetro.



## COPERTURE LATERALI - OPZIONI



Tende da Sole

Sistemi Stores & Chiusure

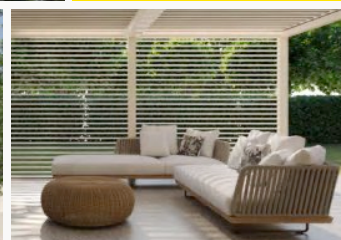

Superficie Vetrate

Possono essere applicati le superficie vetrate, tende da sole, pareti laterali come Aluwall e i frangisole.







# PERGOLE A TELO RETRATTILE

  
PALMIYE

MADE FOR OUTDOOR LIFE

**JM**  
CONCEPT S.R.L.



A Palmiye crediamo nell'arricchire la vita delle persone attraverso soluzioni outdoor innovative per rendere la vita quotidiana più facile e migliore.

Da oltre 25 anni, costruiamo sistemi innovativi che si trovano all'incrocio tra arte e scienza, offrendo ingegneria e creatività, conoscenza globale, attenzione al cliente, artigianato, qualità, la libertà di scelta e soluzioni su misura sostenibili.

Facciamo tutto questo in modi che resistono e superano la prova del tempo, riflettendo il nostro impegno a creare uno stile di vita.

## Made For Outdoor Life

## Esplorando la Bellezza delle PERGOLE IN TESSUTO

Le pergole con il tetto retrattile in tessuto PVC offrono una soluzione moderna e funzionale per trasformare la tua area esterna in uno spazio living da sogno. Caratterizzati da design eleganti e solidità, forniscono numerosi vantaggi per godere appieno ogni stagione e condizione atmosferica.

Queste strutture versatili offrono riparo dal sole e dalla pioggia, possono resistere a venti fino a 117 km/h, e aggiungendo le chiusure laterali, possono facilmente trasformarsi in accoglienti e impermeabili spazi living.



Il mondo delle pergole retrattili è la tua tela per dipingere la creatività. Qui hai la libertà di curare ogni dettaglio, che si tratti delle dimensioni, della forma, dei materiali o dei colori da scegliere, armonizzandoli con il tuo sogno outdoor distintivo. La tua visione, il tuo design.

**Il tuo Spazio  
Il tuo Stile  
La tua Pergola**

# MODELLI



PERGOLE  
CON TETTO  
INCLINATO

INCLINATO



PERGOLE  
CON TETTO  
CURVO

CURVO



PERGOLE  
CON TETTO  
PIANO

SATIN



SOLUZIONI  
SPECIALI

LEGEND



Pergole  
in  
Tessuto  
con  
Tetto  
Inclinato



## PERGOLA INCLINATA

Un moderno sistema per pergola dotato di un tetto in tessuto retrattile e un sistema integrata di grondaie.



La pergola inclinata è comfort outdoor tutto l'anno. Fornisce ombra durante le giornate calde, protezione dalla pioggia e dalla neve durante le giornate più fredde ed è progettata per resistere ai forti venti per stabilità e sicurezza. Con l'aggiunta di chiusure laterali, si trasforma in un area vivibile completamente impermeabile, migliorando il tuo comfort e la funzionalità.

**Ombra Fresca  
PIOGGIA O SOLE**

## LA TUA SOLUZIONE SU MISURA

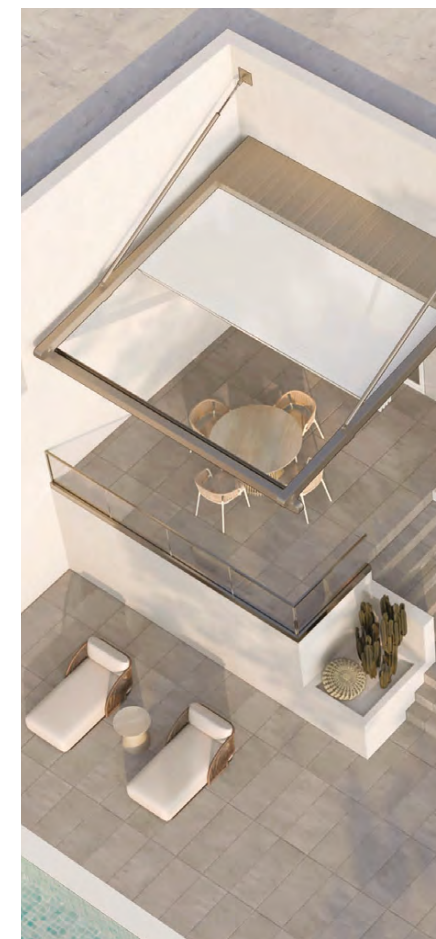

**COMBINAZIONI  
ILLIMITATE PER OGNI  
SPAZIO**

La pergola inclinata non conosce limiti... con soluzioni versatili serve le aree commerciali come ristoranti, caffetterie e hotel, oltre a espandere gli spazi verdi delle dimore private.

PERGOLA IN TESSUTO – TETTO INCLINATO



## VERSIONI DI PERGOLA CON UN DESIGN A TETTO INCLINATO

A seconda degli stili di collegamento, la versione Inclinata è suddivisa nei seguenti sotto-modelli:

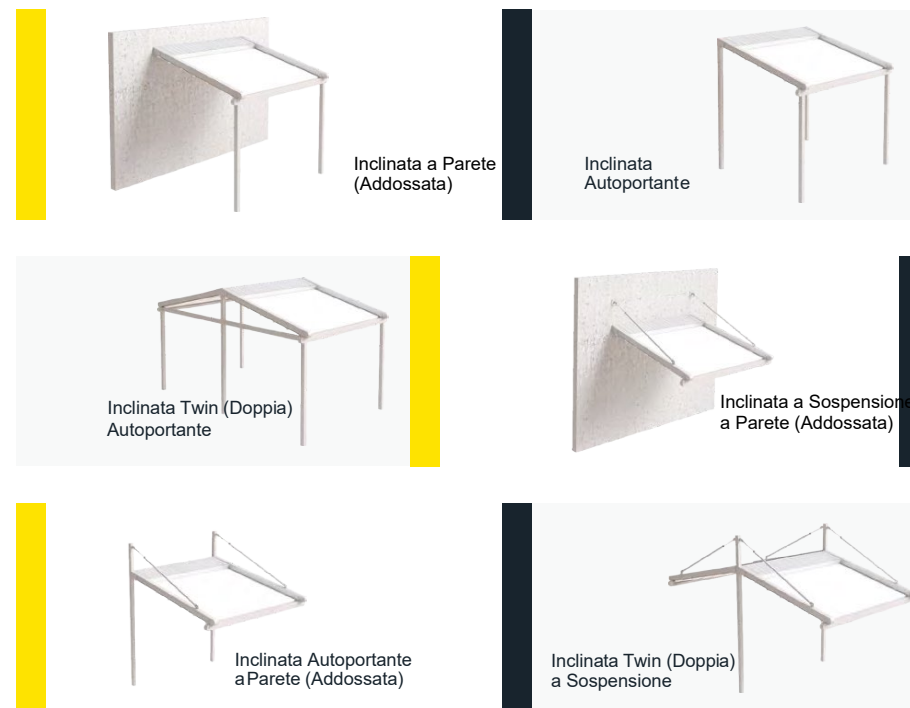

# PERGOLA INCLINATA SOTTO-MODELLI

Il fascino delle pergole retrattili risiede nella loro capacità di essere personalizzate secondo le vostre esatte specifiche. Create un'oasi all'aperto che sia unica quanto voi, selezionando tra una vasta gamma di opzioni di design e accessori.

Questi sotto-modelli sono realizzati per adattarsi senza soluzione di continuità a vari stili di collegamento, migliorando la precisione e l'efficienza del sistema nel soddisfare le preferenze individuali degli utenti e i requisiti specifici.

## PERGOLA INCLINATA A PARETE

SENTIRSI A CASA,  
ANCHE NELL'AMPIA NATURA

Un sistema di pergola retrattile, inclinato, versatile,  
con l'installazione a parete (addossata), si integra con tutti i tipi di edifici.

### DIMENSIONI

Projection	Larghezza	1000 1050 1100 1150 1200 1250 1300
		700
		750
		800
		850
		900
		950
	1000	
Centri Guide Max.		450



### VERSIONE INCLINATA AUTOPORTANTE

Vivere l'aria aperta tutto l'anno!  
Dotata di pilastri posteriori e anteriori, la Pergola Inclinata Autoportante  
offre una piacevole ombreggiatura.

## PERGOLA INCLINATA TWIN (DOPPIA)

### OTTIMIZZA IL TUO SPAZIO COMMERCIALE

Che sia una torrida giornata estiva o arriva un'improvvisa pioggia torrenziale, prendi il controllo del tuo spazio esterno commerciale con la nostra pergola autoportante a doppio lato. **Valorizza ogni istante per il tuo business.**

#### DIMENSIONI MASSIME

Larghezza	1000 1050 1100 1150 1200 1250 1300
	1400
Sporgenza	1500
	1600
	1700
	1800
	1900
	2000
Centri Guide Max.	450





## VERSIONE A PARETE A SOSPENSIONE

Presentiamo la nostra pergola a sospensione. La risposta ideale per spazi in cui non sono desiderati pilastri frontali. La Pergola Inclinata offre protezione dalle intemperie ed è una soluzione innovativa e di stile per la vita all'aperto.

### DIMENSIONI MASSIME

#### VERSIONE A SOSPENSIONE

Larghezza	1300
Sporgenza	600
Centri Guide Max.	450

#### VERSIONE CON CONTRAVENTATURA

Larghezza	450
Sporgenza	400
Centri Guide Max.	450



Versione a Sospensione con



## VERSIONE A PARETE A SOSPENSIONE

Scopri la massima versatilità e un comfort outdoor eccezionale con la nostra pergola retrattile a sospensione e autoportante con pilastri posteriori.

PERGOLA IN TESSUTO – TETTO INCLINATO

## PERGOLA TWIN (DOPPIA) A SOSPENSIONE

Scopri la massima versatilità e un comfort eccezionale all'aperto con la nostra pergola retrattile a sospensione e autoportante con pilastri posteriori.

### DIMENSIONI MASSIME

Larghezza	1300
Sporgenza	1200
Centri Guide Max.	450











Versione Inclinata a Sospensione  
con Controventatura.





## TABELLA COMPARATIVA

Modello	Tipo Copertura	Larghezza Max.	Sporgenza Max.	Altezza Anterior	Centri Guide Max.	Modularità	Tipo di Ancoraggio	Copertura Laterale	
	<b>A Parete/Soffitto</b>	Inclinazione su un solo lato	Fino a 1300cm	Fino a 1000cm	280cm	450cm	Applicabile	Base in Acciaio Inossidabile	Applicabile
	<b>Autoportante</b>	Inclinazione su un solo lato con pilastri posteriori	Fino a 1300cm	Fino a 1000cm	280cm	450cm	Applicabile	Piastra di Base	Applicabile
	<b>Twin (Doppia)</b>	Inclinazione su entrambi i lati	Fino a 1300cm	Fino a 2000cm	280cm	450cm	Applicabile	Piastra di Base	Applicabile
	<b>A Sospensione a Parete/Soffitto</b>	A sospensione con inclinazione su un solo lato	1300cm	600cm	-	450cm	Applicabile	-	-
	<b>A Sospensione Autoportante</b>	A sospensione con inclinazione su un solo lato con pilastri posteriori	1300cm	600cm	-	450cm	Applicabile	Piastra di Base	-
	<b>Twin (doppia) a Sospensione</b>	A sospensione con inclinazione su entrambi i lati	1300cm	1200cm	-	450cm	Applicabile	Piastra di Base	-
	<b>Silver a Sospensione a Parete con Controventatura</b>	Inclinazione su un solo lato con pilastri posteriori e controventatura	450cm	400cm	-	450cm	-	-	-
	<b>Silver a Sospensione Autoportante con Controventatura</b>	Inclinazione su un solo lato con pilastri posteriori e controventatura	450cm	400cm	-	450cm	-	Piastra di Base	-





Pergole  
in  
Tessuto  
con  
Tetto  
Curvo

## PERGOLA A TETTO CURVO

Un sistema di pergola in alluminio dal design raffinato e moderno con una copertura superiore a forma curva e con un sistema di gronda integrato.



## COMFORT VERSATILE OUTDOOR

Le strutture delle Pergole a Tetto Curvo offrono un'ombreggiatura fresca nelle calde giornate estive. Proteggono dal sole, dalla pioggia e dalla neve, consentono di vivere il plein air in varie condizioni meteorologiche.

Progettate per resistere ai venti forti, queste strutture garantiscono stabilità e sicurezza per un'esperienza outdoor affidabile, consentendo l'utilizzo dell'area esterna durante tutto l'anno.

## LA COMODITÀ FUNZIONALE CON QUALSIASI CLIMA

Dotate di chiusure laterali, queste strutture si trasformano in aree abitative completamente impermeabili, garantendo comfort e funzionalità in diverse condizioni meteorologiche



## ELEGANZA OUTDOOR SU MISURA

Aggiungere un tocco unico per una maggiore estetica, personalizzando il tessuto e il design per armonizzarla con i tuoi gusti.

PERGOLA IN TESSUTO – TETTO CURVO



# PERGOLA CURVA SOTTO-MODELLI

Il fascino delle pergole retrattili risiede nella loro capacità di essere personalizzate secondo le vostre esatte specifiche. Crea un santuario all'aperto che rifletta la tua individualità scegliendo tra una vasta gamma di possibilità di design e accessori.

## VERSIONI DI PERGOLE CON UN DESIGN A TETTO CURVO

A seconda degli stili di collegamento, la Pergola Curva è suddiviso nei seguenti sotto-modelli:



Versione a Parete (Addossata)



Versione Autoportante



Versione Twin (doppia) Autoportante



Versione a Parete (Addossata)



Versione a Sospensione Autoportante



Versione Twin (doppia) a Sospensione

## PERGOLA A TETTO CURVO A PARETE

### TETTO CURVO SPAZIOSO, ELEGANTE, STUPEFACENTE!

Sistema di pergola retrattile addossato, caratterizzato da un elegante tetto ovale, la Pergola a Tetto Curvo a Parete fonde perfettamente bellezza e funzionalità per il tuo spazio all'aperto. Grazie all'altezza generosa della copertura, offre un ambiente spazioso e liberatorio, dove puoi rilassarti e distenderti senza limiti.

#### DIMENSIONI MASSIME

Larghezza	1200	1250	1300
Sporgenza			700
		750	
	800		
Centri Guide Max.	400		



### VERSIONE AUTOPORTANTE

La versione Autoportante è dotata di pilastri posteriori e anteriori ed è un'alternativa indipendente alla pergola Addossata.



## VERSIONE TWIN (DOPPIA) A DUE MOTORI

Doppia Delizia... vivere il Sole o la Pioggia con stile.

Che sia soleggiato o piovoso, la pergola Twin autoportante a doppio lato di Palmiye, ti offre un rifugio all'ombra rinfrescante e un comfort adatto a qualsiasi condizione meteorologica.

### DIMENSIONI MASSIME

Sporgenza	Larghezza		
	1200	1250	1300
	1400		
	1500		
	1600		
Centri Guide Max.	400		



## VERSIONIE TWIN (DOPPIA) A MOTORE SINGOLO

La versione Twin dispone di una copertura superiore con una sola movimentazione.

### DIMENSIONI MASSIME

Sporgenza	Larghezza				
	850	950	1050	1150	1250
	800	900	1000	1100	1200
	1300				
	500				
	550				
	600				
650					
700					
800					
Centri Guide Max.	350				

## PERGOLA CURVA A SOSPENSIONE A PARETE

Presentiamo la pergola Curva a Sospensione.

La soluzione perfetta per gli spazi in cui i pilastri frontali non sono desiderati.

Vivi un'esperienza di innovazione e stile con protezione dalle intemperie per la tua vita all'aperto.



La versione a Sospensione a Parete con controventatura è una scelta opzionale.

### DIMENSIONI MASSIME

#### A SOSPENSIONE

Larghezza	1300
Sporgenza	600
Centri Guide Max.	400

#### CON CONTROVENTATURA

Larghezza	400
Sporgenza	400
Centri Guide Max.	400



### VERSIONE A SOSPENSIONE AUTOPORTANTE

Scopri la massima versatilità e un comfort eccezionale all'aperto con la nostra pergola retrattile a sospensione autoportante con **pilastri posteriori**.





## VERSIONE TWIN (DOPPIA) A SOSPENSIONE

Vivi l'ultima versatilità con il sistema di pergola retrattile a sospensione autoportante a doppio lato, caratterizzato da elementi sospesi che supportano le guide, offrendo un comfort straordinario all'aperto.

### DIMENSIONI MASSIME

VERSIONE A SOSPENSIONE

Larghezza	1300
Sporgenza	1200
Centri Guide Max.	400











La versione Twin (doppia) a sospensione con controventatura è una scelta opzionale.



Doppia Delizia...  
**VIVERE IL SOLE O LA PIOGGIA IN STILE**

## TABELLA COMPARATIVA

Modello	Tipo Copertura	Larghezza Max.	Sporgenza Max.	Altezza Anteriore Max.	Centri Guide Max.	Modularità	Tipo Ancoraggio	Copertura Laterale
 <b>A Parete/Soffitto</b>	Curva su un lato	Fino a 1300cm	Fino a 800cm	280cm	400cm	Applicabile	Base in Acciaio Inox.	Applicabile
 <b>Autoportante</b>	Curva su un lato con pilastri posteriori	Fino a 1300cm	Fino a 800cm	280cm	400cm	Applicabile	Piastra di Base	Applicabile
 <b>Twin (doppia)</b>	Curva su due lati	Fino a 1300cm	Fino a 1600cm	280cm	400cm	Applicabile	Piastra di Base	Applicabile
 <b>Twin (doppia) con Motore Singolo</b>	Curva su due lati	Fino a 1300cm	Fino a 800cm	-	350cm	Applicabile	Piastra di Base	Applicabile
 <b>A Sospensione a Parete/Soffitto</b>	A sospensione e curva su un lato	1300cm	600cm	-	400cm	Applicabile	-	-
 <b>A Sospensione Autoportante</b>	A sospensione e curva su un lato con pilastri posteriori	1300cm	600cm	-	400cm	Applicabile	Piastra di Base	-
 <b>Twin (doppia) a Sospensione</b>	A sospensione e curva su due lati	1300cm	1200cm	-	400cm	Applicabile	Piastra di Base	-
 <b>A Sospensione a Parete con controventatura</b>	Curva su un lato con controventatura	400cm	400cm	-	400cm	-	-	-
 <b>A Sospensione Autoportante con controventatura</b>	Curva su un lato con pilastri posteriori e controventatura	400cm	400cm	-	400cm	-	Piastra di Base	-

# SATIN S

Pergole  
in  
Tessuto  
con  
Copertura  
a Piana



## SATIN S

Progettato a tetto piano e con un design elegante e pulito, SATIN S si integra perfettamente con qualsiasi struttura architettonica e fornisce tutto il comfort di cui si ha bisogno.



## SOLUZIONI ESPANDIBILI

La copertura superiore retrattile in PVC con una struttura in alluminio trasforma gli spazi esterni in ambienti interni utilizzabili tutto l'anno, e i vari opzioni di personalizzazione esaltano il comfort e l'eleganza.

## ADATTABILE A QUALSIASI TIPO DI EDIFICIO

Satin S si integra perfettamente con qualsiasi struttura e lo spazio circostante grazie alla forma piana della copertura.

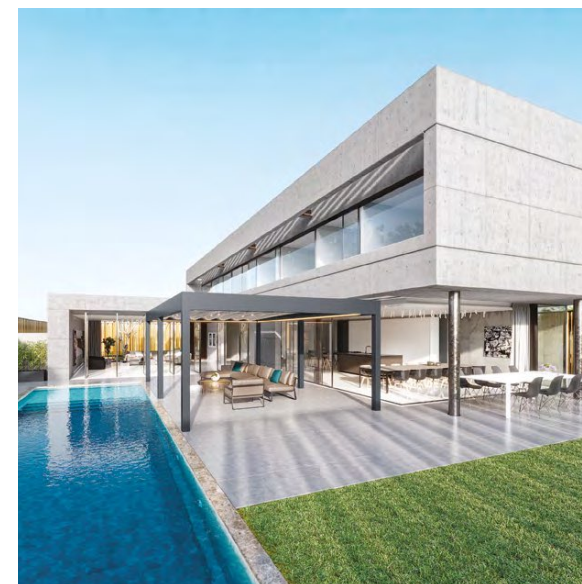

## TESSUTO TRAPEZOIDALE

La pendenza del tessuto trapezoidale, nascosta da un profilo orizzontale alto 36 cm, permette al Satin S di offrire protezione dalla pioggia e dal sole.

## IL MODELLO DI PERGOLA SATIN S È CARATTERIZZATA DA UN DESIGN A TETTO PIANO

Tutti i modelli sono autoportanti e sono suddivisi in due sotto-modelli basati sul numero dei sistemi di coperture superiore in tessuto, denominati o singoli e doppi.

### Satin S Singolo

Questa unità autoportante comprende due guide a supporto del tessuto in PVC. L'acqua piovana defluisce lungo uno dei lati a scelta del cliente.



### Satin S Doppio

Questa unità autoportante comprende tre guide a supporto del tessuto in PVC. L'acqua piovana defluisce lungo entrambi i lati della pergola.

Il fascino delle pergole Satin S risiede nella loro capacità di essere personalizzate secondo esatte esigenze. Un'oasi all'aperto, creato per riflettere la propria unicità, scegliendo tra una vasta gamma di opzioni di colore, design e accessori.

## DIMENSIONI MASSIME SISTEMA DI SCARICO ACQUA INTEGRATO

Grazie al sistema di grondaia integrato, l'acqua piovana che scende lungo la pendenza del tessuto viene raccolta nella grondaia e poi drenata attraverso i pilastri.

### TABELLA COMPARATIVA



Tessuto Singolo



Tessuto Doppio

Tipo di Copertura	Pergola a forma piana con un singolo tessuto Trapezoidale	Pergola a forma piana con due tessuti Trapezoidali
Larghezza Massima	400cm	800cm
Sporgenza Massima	800cm	600cm
Altezza Anteriore Massima	300cm	300cm
Centri Guide Massimi	400cm	400cm
Modularità	Non Applicabile	Non Applicabile
Tipo di Ancoraggio	Piastra di Base	Piastra di Base
Copertura Laterale	Applicabile	Applicabile



# LEGEND

Soluzioni  
Speciali

## LEGEND

Legend è un prodotto essenziale che consente di vivere l'incantevole calore e la luce naturale che il sole regala, quando e come desideri, anche se si ha già una struttura esistente.



## ESPANSIONE DELLO SPAZIO UTILIZZABILE

Questo sistema di copertura retrattile si adatta a diversi stili architettonici, offrendo protezione dalle condizioni meteorologiche avverse pur mantenendo una sensazione di essere all'aria aperta. I vari materiali e colori permettono di personalizzare l'aspetto, migliorando la fruibilità e aggiungendo valore alla propria proprietà.

## INFINITE POSSIBILITÀ DI PERSONALIZZAZIONE

Le coperture Legend sono progettate su misura e offrono soluzioni uniche per strutture esistenti. I design, i materiali e le finiture si adattano alle proprie preferenze e allo stile architettonico, consentendo al contempo di controllare la luce solare e la ventilazione per creare ambienti versatili.

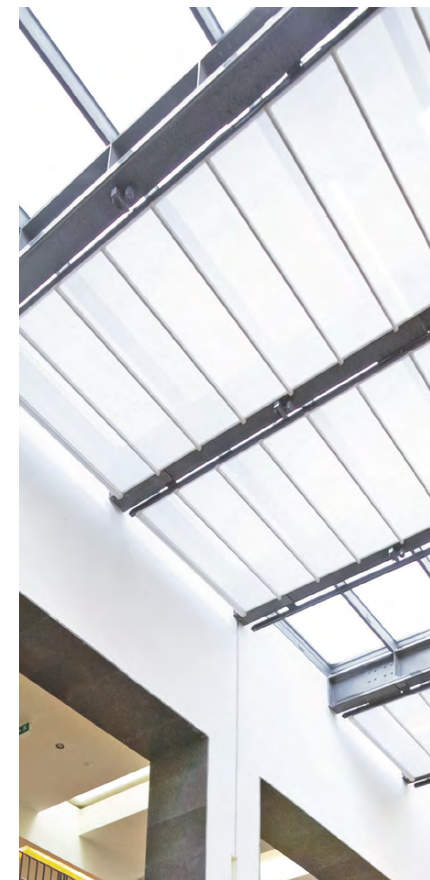

## INTEGRAZIONE VERSATILE

Il sistema si integra perfettamente in una vasta gamma di strutture esistenti, compresi gli edifici residenziali, i ristoranti e gli spazi commerciali.



## LEGEND FLAT (PIANA)

Legend Flat (piana) è un sistema di copertura flessibile per strutture curve. Si integra senza soluzione di continuità con collegamenti personalizzati per un design su misura e sofisticato.

### DIMENSIONI MASSIME

Larghezza	
1000	1050 1100 1150 1200 1250 1300
700	
Sporgenza	
	750
	800
	850
	900
	950
	1000

## LEGEND ROUNDED (CURVA)

Legend Rounded (Curva) è un sistema di copertura progettata per strutture curve. Può essere adattata a sistemi esistenti utilizzando degli elementi di collegamento creati su misura.

### DIMENSIONI MASSIME

Larghezza	
1200	1250 1300
700	
750	
800	
Centri Guide Max.	
400	

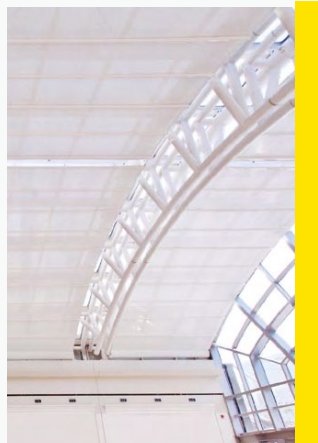

## PROFILI



Guida di Tipo I  
5.5x9cm  
(Piana)



Guida di Tipo II  
5.5x9cm  
(Ovale)







# SPECIFICHE TECNICHE

## LA REVOLUZIONE COMPATTA

### DESIGN RAFFINATO VITA DINAMICA

I modelli compact sono sistemi di coperture retrattili con strutture in alluminio. Grazie al particolare design del profilo, questa opzione può essere preferita per spazi ridotti, offrendo una struttura con un aspetto raffinato.

\*Queste caratteristiche non sono compatibili con i sistemi di pergole a tetto piano (SATIN S).



## DIMENSIONI MASSIME

La versione compact ha un'apertura massima di 600 cm, e le dimensioni massime di larghezza e dei pilastri frontali sono le stesse della serie standard (struttura modulare e opzioni).

## SEZIONE GEOMETRICA TRASVERSALE

Il design geometrico e la sezione interna appositamente progettata conferiscono massima resistenza al vento e un minore impatto dello stesso nei confronti del profilo guida in alluminio.



## DESIGN ELEGANTE

Le pergole Palmiye offrono il meglio per chi desidera la perfezione e un aspetto estetico elegante.



## ASSEMBLAGGIO NASCOSTO

Le serie di pergole in tessuto offrono superfici pulite e lineari, nascondendo dalla vista tutti i vari sistemi di fissaggio in acciaio inossidabile.



## TRAVI ORIZZONTALI

La trave frontale e quella laterale rimangono sullo stesso livello orizzontale, garantendo una linea continua e donando un aspetto lineare e armonioso...  
Un piacere per gli occhi!

\*Non presente nella serie compact.

## PROFILO GRONDAIA SEPARATO

Con la sua funzione di regolazione dell'altezza, la grondaia consente di avere un sistema anti-aria in diverse posizioni per assicurare una misura perfetta in base all'inclinazione del prodotto.



## SISTEMA DI SCARICO & TENUTA ACQUA

La parte nascosta del sistema di drenaggio, ingegnosamente integrato all'interno di entrambi le travi e i pilastri, riesce a scaricare l'acqua con un minimo sforzo.



## DOPPIO SISTEMA ANTI-ARIA & BARRIERA ANTI-ACQUA

Il doppio sistema anti-aria blocca il vento dall'entrare tra la copertura superiore, le guide e la grondaia, creando uno spazio ermetico. La barriera anti-acqua impedisce alla pioggia di entrare nell'area, dirigendola verso la gronda anteriore, consentendo un drenaggio perfetto.



## MODIFICABILITÀ

Consente di eseguire modifiche alla costruzione principale sostituendo la trave principale e i pilastri in alluminio con quelli in acciaio. Offre flessibilità, consentendo di rimuovere i pilastri centrali, attraverso modifiche opzionali al sistema. I pilastri possono essere spostati fino a 50 cm in base alle esigenze strutturali del progetto.



## ANCORAGGIO & DRENAGGIO

I prodotti autoportanti utilizzano piastre di base, mentre le versioni installate a parete (addossate) utilizzano connettori di base in acciaio inossidabile. L'ancoraggio nascosto è disponibile su richiesta. I modelli senza un uscita d'acqua sono disponibili per tutte le opzioni.



## SCELTA DEL TERMINALE DEL PROFILO

Dai un tocco personale alla tua pergola scegliendo tra un terminale curvo oppure con l'estremità dritta.



## OPZIONE CON TESSUTO ESCLUSIVO

La serie di Tessuti Esclusivi di Palmiye è ora disponibile come opzione per i sistemi per pergole retrattili in PVC. Eleva il tuo spazio con raffinatezza, scegliendo questi tessuti impermeabili, unici, con design e colori squisiti per un tocco trasformativo.



## OPZIONE CON TESSUTO ESCLUSIVO

Palmiye offre l'opzione di aggiungere un tocco aggiuntivo di fascino, aumentando calore e raffinatezza, con l'applicazione di uno strato di tessuto decorativo in acrilico sotto il telo superiore delle pergole retrattili in PVC.

## OPZIONI PER L'ILLUMINAZIONE

Tutti i componenti necessari per il sistema di illuminazione Palmiye, come cavi, luci LED e le scatole di controllo, sono impermeabili e adatti alle condizioni esterne.



LUCE LINEARE (RGB)

LUCE A FARETTO

ILLUMINAZIONE SU 3 ASSI (RGB)

## LUCE A LED DIMMERABILE

A seconda delle preferenze e per un'illuminazione pratica o un'atmosfera d'ambiente, si può scegliere tra le diverse soluzioni di Palmiye: a Faretto con la tecnologia a 3 lenti LED, le luci LED lineari a 21 lenti oppure le luci LED su 3 assi a 21 lenti. In linea con l'impegno di Palmiye per un ambiente più verde, l'intensità luminosa può essere facilmente regolata utilizzando il proprio telecomando o smartphone.

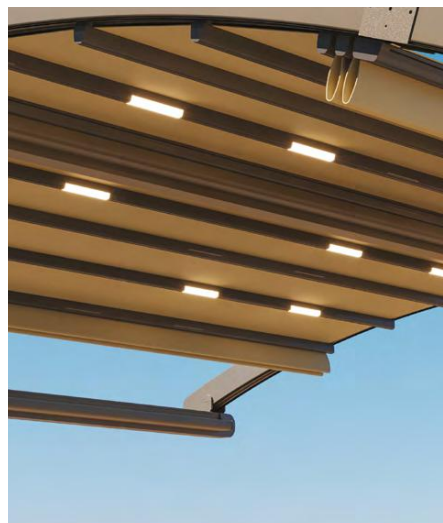

## RGB

Una gamma di opzioni di colori sono disponibile per l'illuminazione d'ambiente per consentire di scegliere quelli adatti per i tuoi spazi, progettando in base alle proprie esigenze, tutto con facilità d'uso collegando la funzione al tuo sistema smart home.

## OPZIONI PER LE COPERTURE LATERALI



Tende da Sole

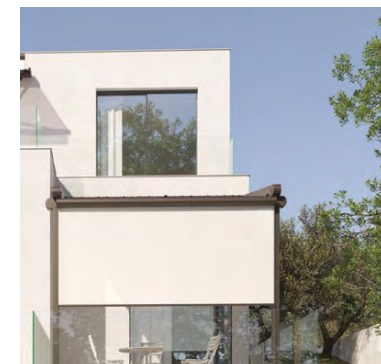

Stores & Chiusure



Sistemi in Vetro

Possono essere applicati i sistemi in vetro, le tende da sole, i pareti laterali come Aluwall e i frangisole.  
\*Queste caratteristiche non sono compatibili con i sotto-modelli a sospensione.

## CONTROLLO & AUTOMAZIONE

Progettato per controllare facilmente la tua struttura da remoto in base ai cambiamenti meteorologici da ovunque vi troviate nel mondo.

Compatibile con i sistemi operativi degli smartphone iOS e Android. Puoi assegnare funzioni multiple per diversi scenari dando un comando con un solo tocco.



## CREATO PER IL TUO VIVERE!

I prodotti Palmiye incorporano i motori, telecomandi, sensori e sistemi di automazione della Somfy, offrendo ai clienti la possibilità di scegliere tra le opzioni RTS e IO.



### SITUO 1&5

Una linea elegante che permette di controllare la tua struttura con facilità.

L'unità di Controllo standard



### TELIS 16

A 16-canali con una linea ergonomica, Telis 16 consente di controllare tutte le funzioni contemporaneamente da un unico dispositivo.

L'unità di Controllo standard



### SENSORE SOLE

Opera automaticamente la tua struttura in condizioni di sole, offrendo la massima protezione dai raggi solari.



### SENSORE PIOGGIA

Consente di coprire in automatico il proprio spazio quando piove, offrendo la massima protezione.



### SENSORE SOLE & VENTO

Misura la velocità del vento, ritraendo la copertura quando viene rilevata una velocità elevata e fornisce ombra aprendo i pannelli in base alla luminosità del sole.



### SENSORE VENTO

Misura la velocità del vento, ritraendo la copertura automaticamente quando viene rilevata una velocità elevata.



# SISTEMI IN VETRO

**JM**  
CONCEPT S.R.L.

  
**PALMIYE**  
MADE FOR OUTDOOR LIFE

# SISTEMI IN VETRO

## MODELLI

Vetrata Pieghevoli  
Vetrata Scorrevoli  
Vetrata Fisse  
Vetrata a Parapetto  
Sistemi Porte & Accessori

## Comfort Tutto l'Anno con SISTEMI PER CHIUSURE IN VETRO

Vivi l'esperienza suprema della vita all'aperto aggiungendo i sistemi di chiusura in vetro Palmiye alla tua pergola o a qualsiasi spazio esterno. Di addio alle limitazioni stagionali e abbraccia un nuovo livello di comfort e lusso nel tuo spazio esterno. Scopri le possibilità oggi e crea uno spazio abitativo senza limiti.





## Chiusure Vetrare Personalizzate IL TUO SPAZIO UNICO

Palmiye offre un'ampia gamma di sistemi di chiusura in vetro, garantendo un abbinamento perfetto per qualsiasi spazio.

Che tu abbia un accogliente pergolato nel cortile di casa o un elegante rifugio urbano sul tetto, le soluzioni personalizzate Palmiye soddisfano le tue esigenze uniche.

Scegli il sistema in vetro ideale da integrare perfettamente con il tuo spazio e vivi la vita indoor-outdoor nel tuo stile distintivo.

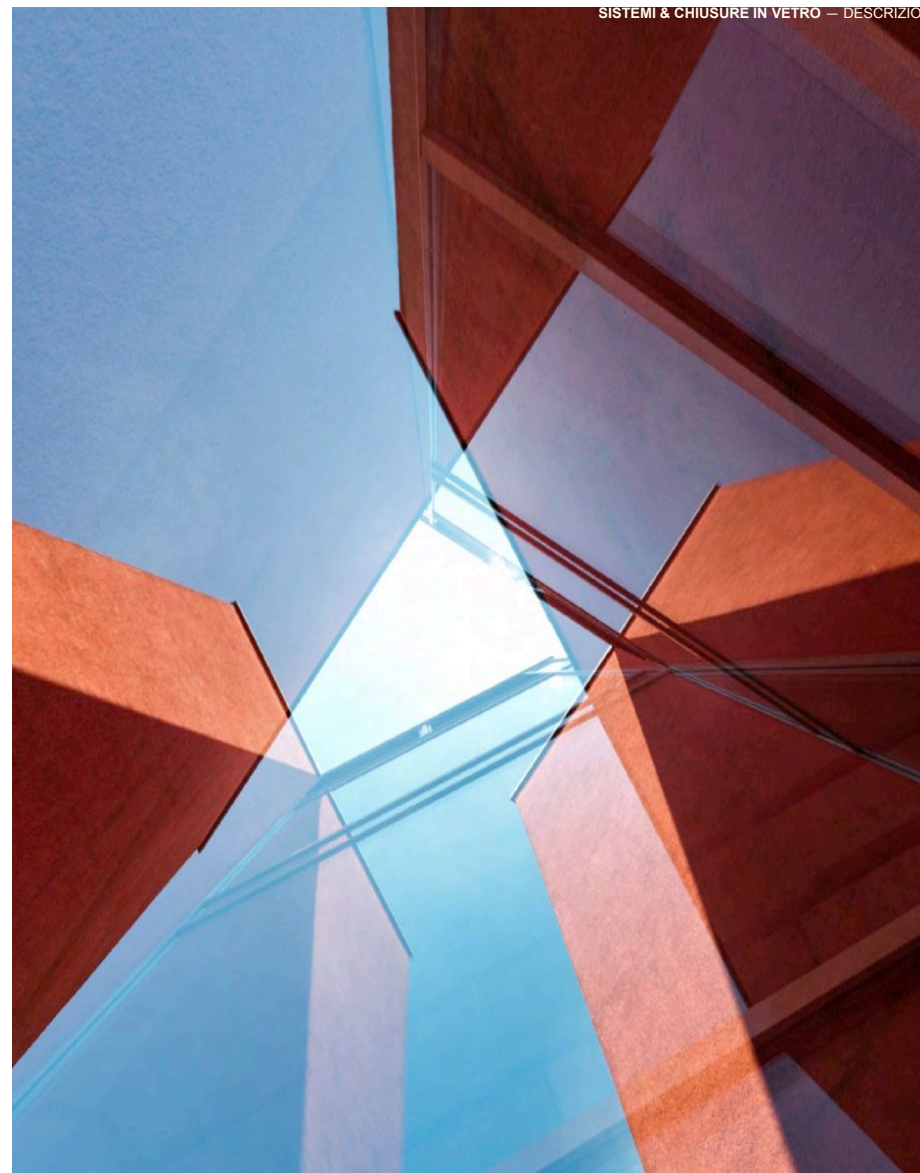

**IL TUO SENTIERO AL BENESSERE  
OUTDOOR TUTTO L'ANNO**



# SISTEMI PIEGHEVOLI IN VETRO

## SISTEMA PIEGHEVOLE CON VETRO DOPPIO

Un concetto di design protettivo, creato per offrire il massimo comfort a qualsiasi spazio abitativo.

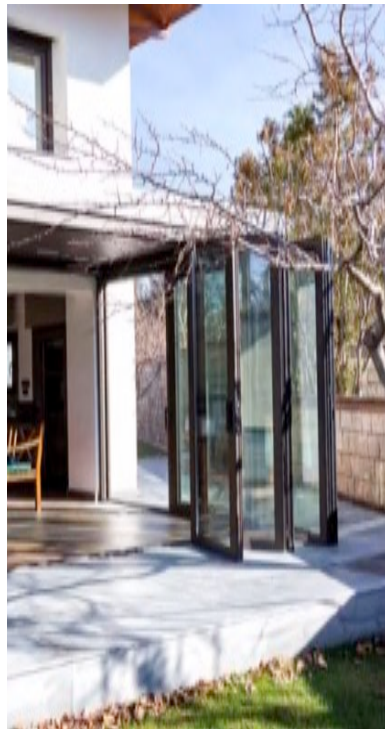

## SPAZI ROBUSTI E ASCIUTTI

Con un isolamento termico e idrico perfetto e una completa tenuta d'aria, si integra con la vita indoor e outdoor.

La robustezza di questo sistema consente di sostenere pannelli pesanti, e il bordo in gomma aggiuntivo rende il sistema completamente ermetico e impermeabile.

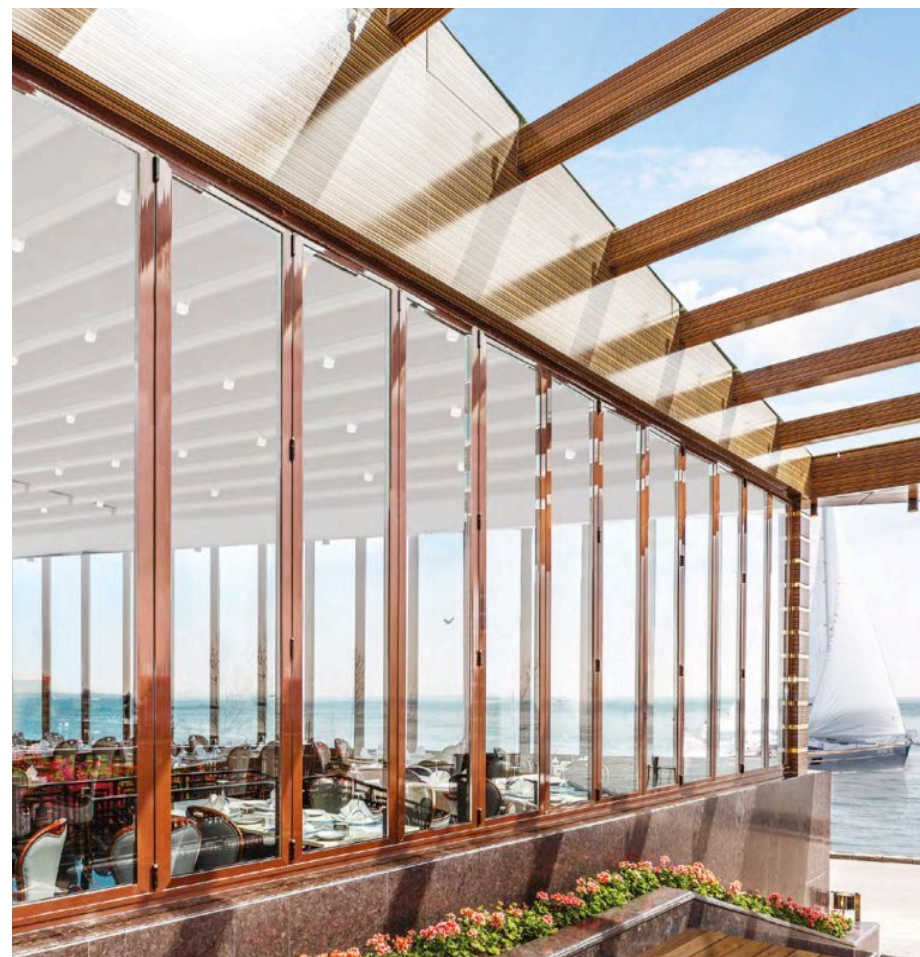

## FUNZIONAMENTO FACILE

Piccole ruote lungo la parte superiore e inferiore del telaio consentono al pannello di aprirsi e chiudersi a fisarmonica.

Ogni pannello è racchiuso da una telaio in alluminio, che a sua volta è collegato agli altri mediante robuste cerniere.

## CARATTERISTICHE TECNICHE

### DIMENSIONI

Altezza Max	260 cm
Larghezza Max	600 cm
Larghezza Ante Max	100 cm
Larghezza Ante Min.	60 cm

### VETRO - OPZIONI

Vetro 4+16+4 mm  
Isolato Temperato

### COLORE VETRO - OPZIONI

Trasparente  
Blu  
Verde  
Fumé

### CONFIGURAZIONI STANDARD

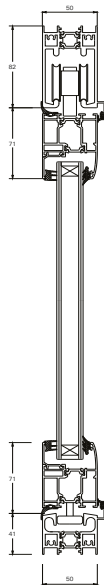



# SISTEMI SCORREVOLI IN VETRO

Vetrata Scorrevole Sliding S  
Vetrata Scorrevole con Vetro Doppio  
Vetrata Alzante & Scorrevole

## Eleganza Fluida: SISTEMI SCORREVOLI

Le vetrate scorrevoli Palmiye offrono la perfetta fusione tra stile e funzionalità per il tuo spazio abitativo. Apri senza sforzo la tua stanza all'aria aperta, mantenendo al contempo efficienza energetica e resistenza alle intemperie.

Vivi l'apice del design moderno e della comodità con le vetrate scorrevoli Palmiye.



## SLIDING S

Perfetto per qualsiasi edificio e pergola, le vetrate scorrevoli di Palmiye sono dotate di ruote regolabili per garantire una manovrabilità fluida di ogni pannello sia verso sinistra che verso destra.

La nuova vetrata scorrevole Sliding S offre delle aperture più ampie grazie alle opzioni con binari a 3, 4, 5, o 6 vie.



Sliding S - Vetrata Scorrevole Palmiye  
**VERSATILE E FLUIDO**

## LINEA PULITA ED EFFICIENTE NELLO SPAZIO

Le spazzole piccolissime inseriti tra i vetri da 10mm impediscono l'ingresso di polvere. Aperte o chiuse, con questo sistema non c'è perdita di spazio.

## COMFORT ELEGANTE, PROTEZIONE AL TUO SPAZIO!

Un concetto di design protettivo, creato per offrire il massimo comfort a qualsiasi spazio abitativo.



## CARATTERISTICHE TECNICHE

### DIMENSIONI

Altezza Max	300 cm
Larghezza Ante Min/Max	50 / 150 cm
Vetro	Temperato 10 mm
Colore Vetro	Trasparente
Primo Pannello	Maniglia Standard Circle (Circolare)

### VETRO - OPZIONI

Temperato 10 mm

### COLORE VETRO - OPZIONI

Trasparente

Blu

Verde

Fumé

## CONFIGURAZIONE DEI PANNELLI

### System S Scorrevole a 3 Binari



3 Pannelli SX    3 Pannelli DX    3 Pannelli SX & 3 Pannelli DX

### System S Scorrevole a 5 Binari

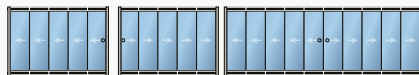

5 Pannelli SX    5 Pannelli DX    5 Pannelli SX & 5 Pannelli DX

### System S Scorrevole a 4 Binari



4 Pannelli SX    4 Pannelli DX    4 Pannelli SX & 4 Pannelli DX

### System S Scorrevole a 6 Binari



6 Pannelli SX    6 Pannelli DX    6 Pannelli SX & 6 Pannelli DX

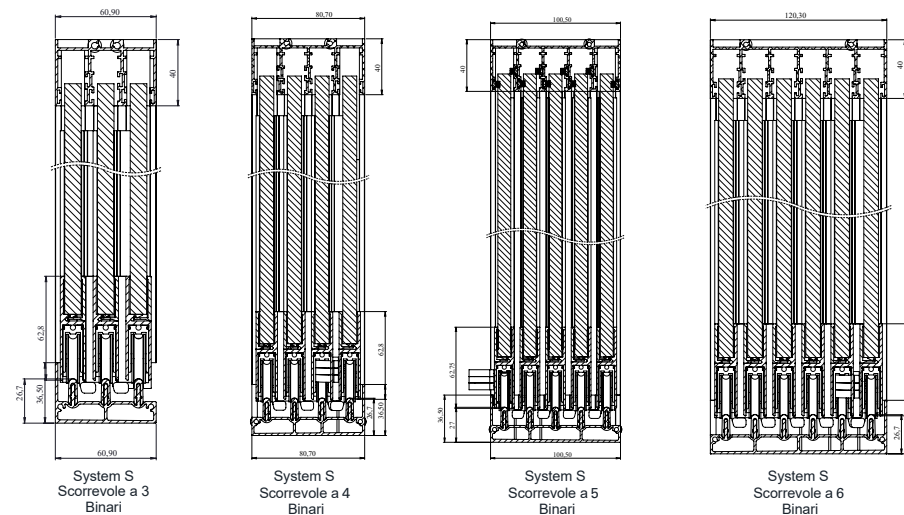

System S Scorrevole a 3 Binari

System S Scorrevole a 4 Binari

System S Scorrevole a 5 Binari

System S Scorrevole a 6 Binari

## PROFILO INFERIORE - OPZIONI

Scegli tra tre opzioni per il collegamento a terra: standard con profilo a rampa, incassato nel pavimento, in base alle tue esigenze. Eleva il tuo spazio residenziale o commerciale con infinite opzioni di design.



Standard

Con Profilo a Rampa



Incassato nel Pavimento con Profilo ad F

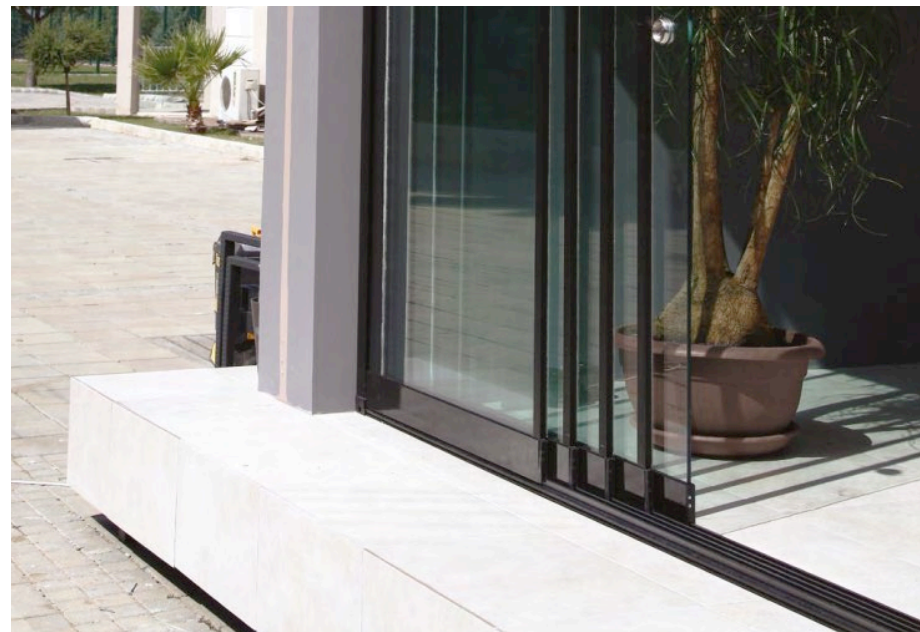



## SCORREVOLE CON VETRO DOPPIO

### PER UN ISOLAMENTO MIGLIORE!

Quando la priorità per un edificio è l'isolamento, questo sistema offre grande comfort. Una soluzione che massimizza l'utilizzo del calore naturale fornito dalla luce del giorno.



### FUNZIONAMENTO FLUIDO, PROTEZIONE DA POLVERE & ACQUA

Questo è un complemento indispensabile agli sforzi di risparmio energetico. Il sistema a ruote appositamente progettato garantisce una manovrabilità fluida di ogni pannello sia verso sinistra che verso destra, mentre le piccole spazzole miniate tra i pannelli in vetro impediscono l'ingresso di polvere ed acqua.

## CARATTERISTICHE TECNICHE

### DIMENSIONI

Altezza Max	300 cm
Larghezza Max	600 cm
Larghezza Ante Max	150 cm
Vetro	Temperato 4+12+4 Isolato
Colore Vetro	Trasparente

### VETRO - OPZIONI

Temperato Isolato 4+12+4	
Temperato Isolato (Colorato)	4+12+4

### COLORE VETRO - OPZIONI

Trasparente
Blu
Verde
Fumé

## CONFIGURAZIONI

Quando la priorità per un edificio è l'isolamento, questo sistema offre grande comfort. Una soluzione che massimizza l'utilizzo del calore naturale fornito dalla luce del giorno.



2 ANTI SCORREVOLI 3 ANTI SCORREVOLI



4 ANTI SCORREVOLI



6 ANTI SCORREVOLI

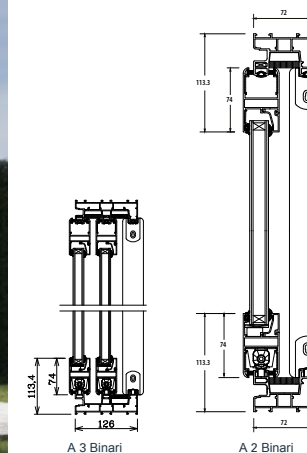

## LIFT & SLIDE ALZANTE & SCORREVOLE

### ISOLAMENTO SENZA COMPROMESSI E VISTE MOZZAFIATO

Quando chiuso, il sistema offre un perfetto isolamento dall'acqua, dal vento e dal calore, e inoltre, grazie ai grandi pannelli, consente una vista panoramica ininterrotta.



### SENZA SFORZI... LEGGERO

Per consentire la realizzazione di pannelli così grandi e di una vista ininterrotta, il sistema è dotato di un meccanismo di sollevamento che prima alza il pannello e poi lo fa scorrere. Si tratta di un sistema molto leggero che si muove con facilità e scorrevolezza, richiedendo uno sforzo minimo.



## CARATTERISTICHE TECNICHE

### DIMENSIONI

Altezza Max	300 cm
Larghezza Max	600 cm
Larghezza Ante Max	200 cm

### VETRO - OPZIONI

Temperato Isolato 6+14+4

### COLORE VETRO - OPZIONI

Trasparente

Blu

Verde

Fumé

## CONFIGURAZIONI

Quando chiuso, il sistema offre un perfetto isolamento dall'acqua, dal vento e dal calore, e inoltre, grazie ai grandi pannelli, consente una vista panoramica ininterrotta.

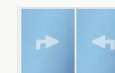

2 Anti Scorrevoli

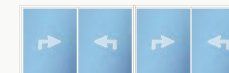

4 Anti Scorrevoli

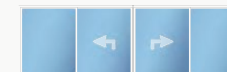

2 Anti Scorrevoli 2 Anti Fisse

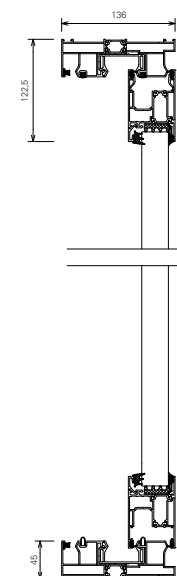
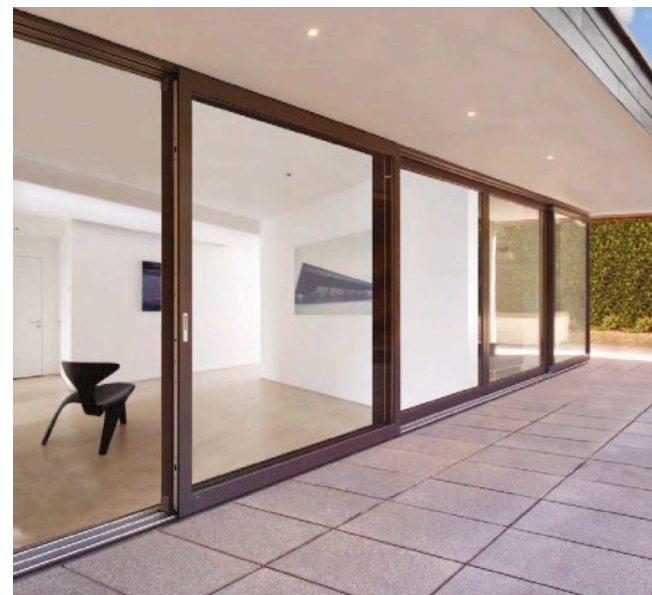



# SISTEMA FISSO IN VETRO

Vetrata Fissa Rettangolare  
Vetrata Fissa Triangolare

## CREATIVO e STILIZZATO

Con numerose opzioni, questa modalità di architettura rappresenta un modo creativo e stilizzato per suddividere il tuo spazio. Oltre alle diverse opzioni di colore, è possibile laminare direttamente sul vetro delle pellicole in vetro con qualsiasi testo o disegno.



## Spazi più Luminosi, SPAZI PIÙ ARIOSI

Dividere spazi o racchiudere aree con le vetrate fisse Palmiye consente di creare un'atmosfera più leggera e luminosa.



## SPAZI VIVIBILI E INCLUSIVI

Le applicazioni senza telaio dividono senza escludere e forniscono un'area leggera, elegante e piacevole in cui vivere.

## SISTEMA FISSO RETTANGOLARE

Le vetrate fisse offrono protezione ed efficienza energetica, elevando anche l'atmosfera complessiva del tuo spazio. Un design minimalista e elegante consente alla luce naturale di riversarsi all'interno, proteggendo nel contempo contro le forze della natura.



## OLTRE LE PARETI, ABBRACCIA LA GALLERIA DELLA NATURA

Beneficiare degli spazi esterni dal comfort del tuo ambiente interno, sperimentando la perfetta fusione di forma e funzione. Fai una dichiarazione architettonica audace e lascia un'impressione duratura con le vetrate fisse, l'epitome del design moderno e della affidabilità.

## CARATTERISTICHE TECNICHE

### DIMENSIONI

Altezza Max	300 cm
Larghezza Ante Max	600 cm
Vetro	Laminato 4+4 mm
Colore Vetro	Trasparente

### VETRO - OPZIONI

Temperato
Laminato

### COLORE VETRO - OPZIONI

Trasparente
Blu
Verde
Fumè

### APPLICAZIONI

	Laminato 4+4	Laminato 5+5	Laminato 6+6	Isolato Temperato (4+9+4)
S3000	•	•	•	•
S6000	•	•	•	•

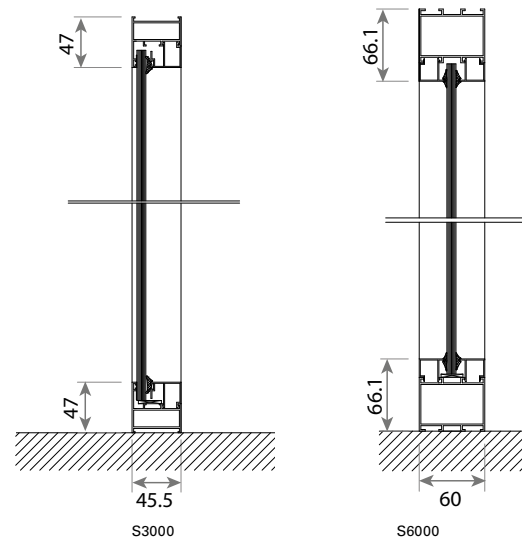

## SISTEMA FISSO TRIANGOLARE

Porta la tua esperienza con la pergola al livello successivo con i nostri innovativi sistemi per vetrate fisse. Ora si può chiudere senza soluzione di continuità le sezioni triangolari sui lati della tua pergola, trasformandola in un'oasi di comfort e stile tutto l'anno.



## CARATTERISTICHE TECNICHE

### DIMENSIONI

Altezza Max	230 cm
Larghezza Max	230 cm
Vetro	Laminato 4+4 mm
Colore Vetro	Trasparente

### VETRO - OPZIONI

Temperato  
Laminato

### COLORE VETRO - OPZIONI

Trasparente  
Blu  
Verde  
Fumè

### APPLICAZIONI

	Laminato 4+4	8 mm Temperato Laminato	Isolato Temperato (4+6+4 mm)
Plus Triangolo	•	•	•
Compact Triangolo	•	•	-

## TRIANGLE

Sono disponibili due tipi di vetrate fisse triangolari compatibili con le serie di Pergole Palmiye Plus e Compact.

Plus Triangolo

Compact Triangolo

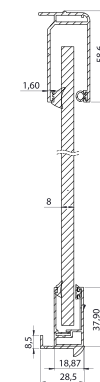
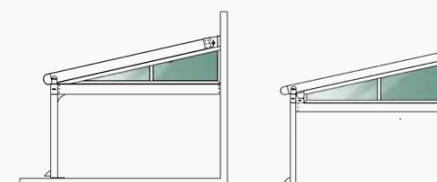

Compact Triangle

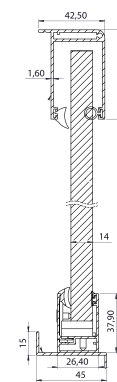

Plus Triangle Vetro con Isolamento

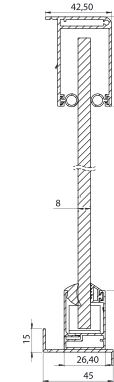

Plus Triangle Vetro Singolo



# SISTEMI A PARAPETTO

— Vetrata Fisse a Parapetto  
Vetrata a Parapetto Regolabili

## Dove Sicurezza ed ESTETICA SI UNISCONO

I sistemi a parapetto svolgono un ruolo cruciale in vari progetti edilizi, fornendo sia la sicurezza essenziale che il miglioramento estetico architettonico. Siano essi applicati in proprietà commerciali, strutture residenziali o spazi pubblici, questi sistemi offrono un mix di protezione e raffinatezza del design.



Un Panorama  
Senza Limiti



## SISTEMA A PARAPETTO FISSO

### PANNELLI SENZA CORNICI, VISTE ININTERROTTE!

Con pannelli solidi e frameless, la Vetrata a Parapetto non solo offre viste ininterrotte ma diventa anche un gradito paravento.

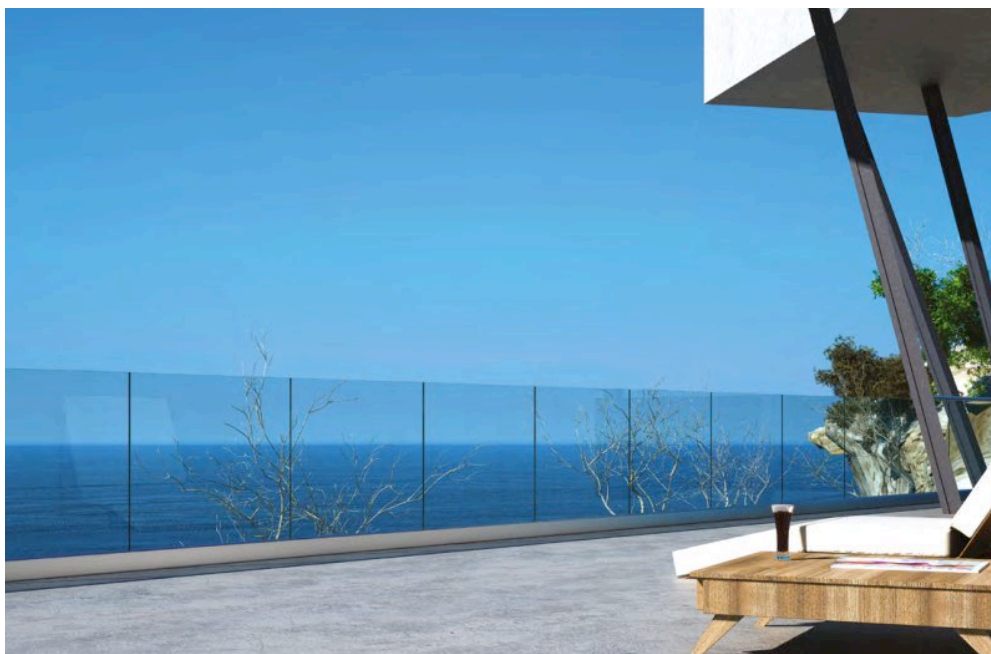

Si tratta di una forma ingegnosa di recinzione in vetro che può essere installata direttamente nel terreno, dando l'impressione che il vetro si elevi direttamente dalla terra, oppure può essere posizionato all'interno di un profilo metallico che scorre lungo il fondo della vetrata.

### INCASSATO O FUORI TERRA

## CARATTERISTICHE TECNICHE

### DIMENSIONI

Altezza Max	105 cm
Larghezza Max	-
Vetro	Laminato Temperato 6+6 mm Laminato Temperato 8+8 mm
Colore Vetro	Trasparente

### COLORE VETRO - OPZIONI

Trasparente
Blu
Verde
Fumé

### CONFIGURAZIONE DEI PANNELLI

Con pannelli solidi e frameless, la Vetrata a Parapetto non solo offre viste ininterrotte ma diventa anche un gradito paravento.

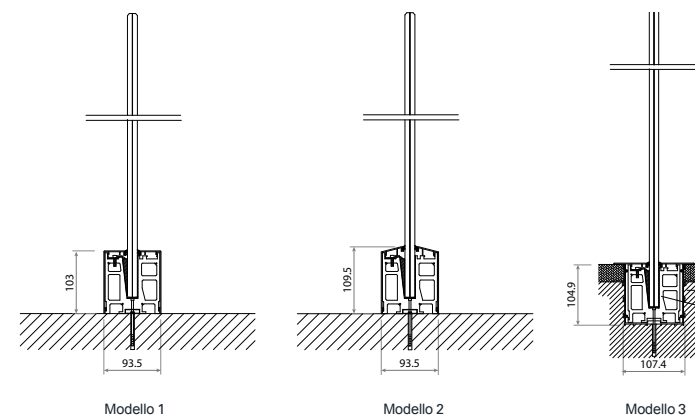
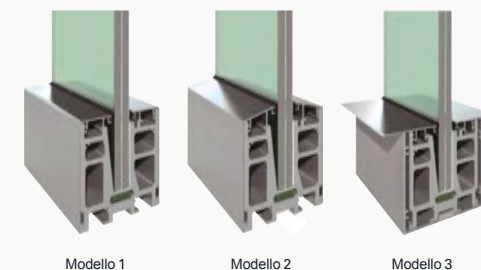

## SISTEMA A PARAPETTO REGOLABILE

Ad azionamento verticale, il Sistema a Parapetto Regolabile offre una versatilità eccezionale. Ciò che lo distingue è la comodità del controllo remoto, che consente di regolare la configurazione in modo semplice per soddisfare le tue esigenze.



### Libertà Verticale **PRECISIONE IN REMOTO**

Sia che si desidera creare spazi interni separati o di vivere un balcone aperto protetto dal vento, la gestione a distanza del sistema a parapetto ti mette al comando.

## CARATTERISTICHE TECNICHE

### DIMENSIONI

		2 Pannelli Motorizzati				
Larghezza	150-400 cm	150-375 cm	150-350 cm	150-325 cm	150-300 cm	
Altezza (max.)	200 cm	225 cm	250 cm	275 cm	300 cm	

		3 Pannelli Motorizzati				
Larghezza	150-400 cm	150-375 cm	150-350 cm	150-325 cm	150-300 cm	
Altezza (max.)	300cm	325 cm	350 cm	375 cm	400 cm	

L'altezza massima varia in base alla larghezza.

### VETRO - OPZIONI

	3 Pannelli	2 Pannelli
Vetro Singolo Motorizzato	Tempered 8 mm	Tempered 8 mm
Vetro Doppio Motorizzato	Temperato 5+12+5	Temperato 5+12+5

### COLORE VETRO - OPZIONE

Trasparente
Blu
Verde
Fumè

## CONFIGURAZIONI

Il Sistema opera in verticale e può essere utilizzato all'interno come un divisore d'ambiente, all'esterno come parapetto di un balcone, oppure come uno schermo frangivento.

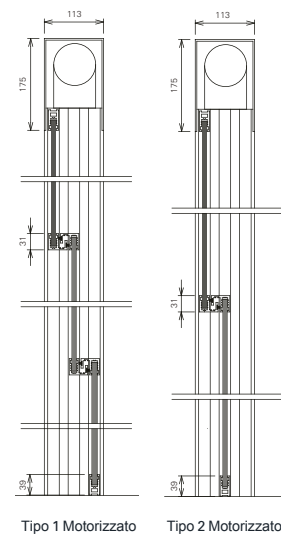
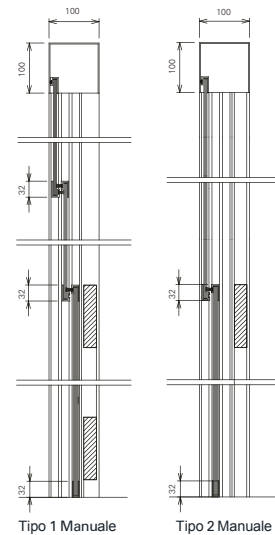
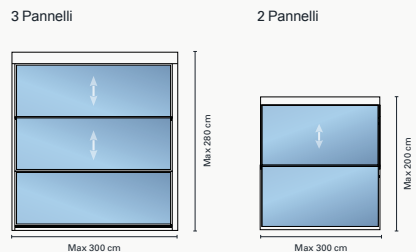

## CONTROLLO & AUTOMAZIONE

Progettato per poter controllare facilmente la tua struttura da remoto in base ai cambiamenti meteorologici da ovunque vi troviate nel mondo.



Compatibile con i sistemi operativi degli smartphone iOS e Android. Puoi assegnare funzioni multiple per diversi scenari, dando un comando con un solo tocco.

## CREATO PER IL TUO VIVERE!

I prodotti Palmiye incorporano i motori, telecomandi, sensori e sistemi di automazione della Somfy, offrendo ai clienti la possibilità di scegliere tra le opzioni RTS e IO.



### SITUO 1&5

Una linea elegante che permette di controllare facilmente la tua struttura

L'unità di controllo standard.



### TELIS 16

A 16-canali con una linea ergonomica che permette di controllare tutte le funzioni contemporaneamente da un unico dispositivo.

L'unità di controllo standard.





# SISTEMI PORTE & ACCESSORI

Porta in Vetro  
Porta in Alluminio  
Porta a Fotocellula

## CONTINUITÀ PER IL TUO VIVERE OUTDOOR

Vivi il meglio di entrambi i mondi con i sistemi per porte Palmiye. Adatti per pergolati o qualsiasi tipo di edificio, offrono protezione dagli elementi senza compromettere il tuo vivere con l'ambiente esterno.



OLTRE LE PORTE,  
DENTRO IL COMFORT ALL'APERTO

## PORTA IN VETRO

La porta panoramica in vetro è un elemento elegante in molti edifici. Splendidamente progettata, inonda una stanza di luce naturale e crea un flusso armonico tra le diverse disposizioni della tua zona living.



## SOLUZIONI PERSONALIZZABILI

Robusto e esente di telaio, questa porta è dotata di un meccanismo speciale che permette alla porta stessa di rimanere salda sia nella posizione aperta sia nella posizione chiusa. Sono disponibili diversi accessori da applicare direttamente alla porta in vetro.

## CARATTERISTICHE TECNICHE

### DIMENSIONI

Altezza Max	300 cm
Larghezza Max	100 cm (Un Lato)
Vetro	Temperato 10 mm
Colore Vetro	Trasparente
Maniglia	Cilindrica Standard

### VETRO - OPZIONI

Temperato 10 mm

### COLORE VETRO - OPZIONI

Trasparente  
 Blu  
 Verde  
 Fumé

## CONFIGURAZIONI

La porta panoramica in vetro è disponibile sia nella versione singolo che doppio. Il modello singolo presenta un design elegante con pannelli in vetro di alta qualità. Il modello doppio, con due pannelli in vetro allineati, mantiene lo stesso design moderno e ottimizza il flusso di luce naturale nella tua struttura.

Porta Singola



Porta Doppia

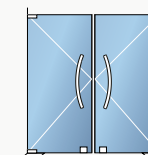

## PORTA IN ALLUMINIO

Accogliente ed elegante, la porta in alluminio Palmiye è dotato di un sistema funzionale. Robusta ma con un funzionamento fluido, questa porta è garanzia di un prodotto su cui fare affidamento!



Disponibile in una varietà di colori con la verniciatura a polvere, la Porta in Alluminio conferisce solidità e sostanza al tuo edificio esistente.

## CARATTERISTICHE TECNICHE

### DIMENSIONI

Altezza Max	300 cm
Larghezza Max	100 cm (Un Lato)
Vetro	Isolato 4+9+4 mm
Colore Vetro	Trasparente

### VETRO - OPZIONI

Laminato 4+4 mm
Laminato 4+9+4 mm

### COLORE VETRO - OPZIONI

Trasparente
Blu
Verde
Fumè

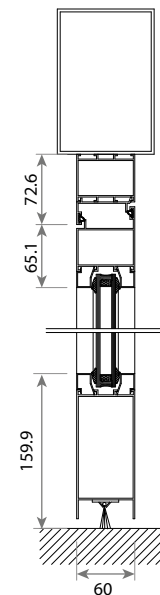



## PORTA A FOTOCELLULA

Con un design elegante, la porta si basa su un sensore a fotocellula per la sicurezza e il controllo degli accessi. Nel contempo offre un'eccellente tenuta alle intemperie e i telai ridotti consentono la massima visibilità.



**FUNZIONAMENTO A  
SENSORE &  
STILE**

## CARATTERISTICHE TECNICHE

### DIMENSIONI

Altezza	200-250 cm	250-300 cm
Larghezza Anti Max	100 cm	85 cm

### VETRO - OPZIONI

Laminato 4+4 mm

### COLORE VETRO - OPZIONI

Trasparente

Blu

Verde

Fumé

## CONFIGURAZIONI

Con un design pulito ed elegante, questa porta è dotata di un sensore a fotocellula per il funzionamento.

Scorrimento Unidirezionale    Scorrimento Bidirezionale

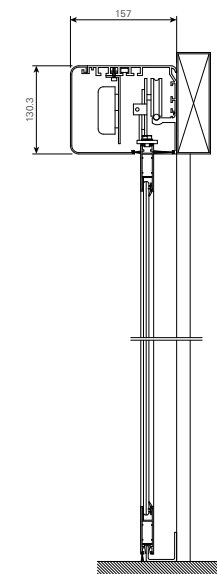
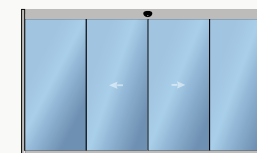
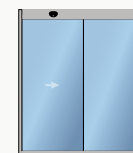

## MANIGLIE

### CIRCLE

Con un design piacevole, la maniglia circolare si integra splendidamente con ogni singolo progetto.

- Foro da praticare nel vetro:  $\varnothing$  50mm
- Esterno:  $\varnothing$  60mm



### CYLINDER

Elegante e funzionale, questa maniglia a cilindro è realizzata in acciaio inossidabile. Il suo design a doppia tacca consente di adattarsi perfettamente alla mano ed è una scelta preferita in molti progetti.

- Foro da praticare nel vetro:  $\varnothing$  10mm
- Esterno:  $\varnothing$  60mm



### ALLURE

Allure è una maniglia raffinata, progettata appositamente per la porta in alluminio Palmiye. Oltre al suo funzionamento fluido e l'aspetto elegante, è certo che ogni volta la si afferra, si capisce che si tratta di una maniglia di una qualità superiore rispetto agli altri.

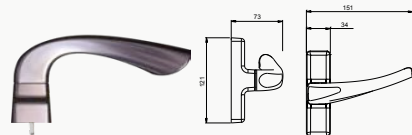

### SERIE OVAL

La maniglia di una porta è effettivamente molto più importante di quanto molte persone realizzino.

- Foro da praticare nel vetro:  $\varnothing$  10mm

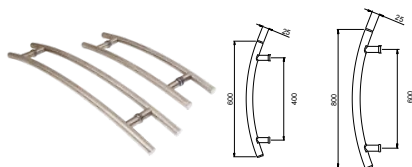

### SERIE LINEAR

La elegante serie Linear è una maniglia a spinta e tiro (push & pull) che viene avvitata direttamente sulla porta in vetro ed è disponibile in acciaio inossidabile in 4 lunghezze. Con un design classico e snello, Linear si adatta a qualsiasi progetto.

- Foro da praticare nel vetro:  $\varnothing$  10mm

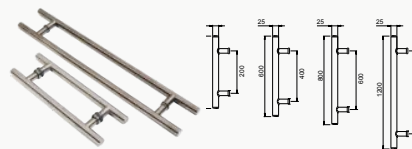

## SERRATURE

### SERRATURA PER VETRATE SCORREVOLI CON ISOLAMENTO

Idonea all'impiego su vetrate scorrevoli con isolamento.

La sua intelligente funzione di blocco Lock-in, con tutte le parti in metallo realizzate in acciaio inossidabile di altissima qualità, consente un funzionamento fluente che rende il suo utilizzo davvero un piacere.



### SERRATURA PER VETRATE PIEGHEVOLI

Questa serratura è utilizzata per tutte i sistemi in vetro pieghevoli di Palmiye. La combinazione di tecnologia avanzata e design consentono un funzionamento facile in ogni momento ed è una soluzione funzionale per bloccare i pannelli in vetro.

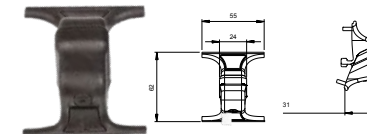

### SERRATURA A CHIAVE PER VETRATE PIEGHEVOLI

Un sistema di bloccaggio affidabile con il vantaggio aggiunto dato dall'estrema facilità di installazione. I sistemi Palmiye per le vetrate pieghevoli consentono la chiusura ed l'apertura dalla posizione interna e lo sblocco dalla parte esterna con una chiave.

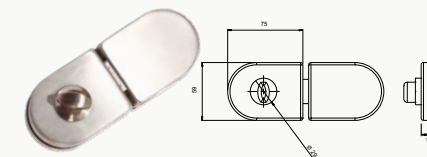

### SERRATURA CENTRALE PER VETRATE SCORREVOLI

Questo bel sistema di sicurezza viene utilizzato sui binari centrali dei sistemi Palmiye delle vetrate scorrevoli. Tutte le parti metalliche sono realizzate in acciaio inossidabile.

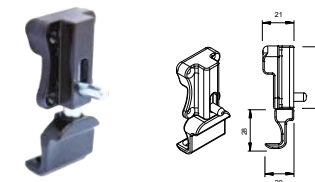

### SERRATURA INTERNA PER VETRATE SCORREVOLI

Attrante e funzionale, questo sistema di bloccaggio è utilizzato nelle applicazioni per vetrate scorrevoli. Viene installato sul lato interno dell'applicazione e tutte le parti metalliche sono realizzate in acciaio inossidabile. Il perno è progettato per scivolare facilmente nella serratura.

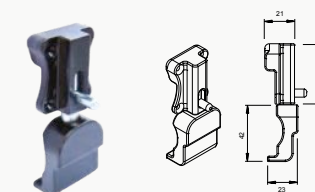

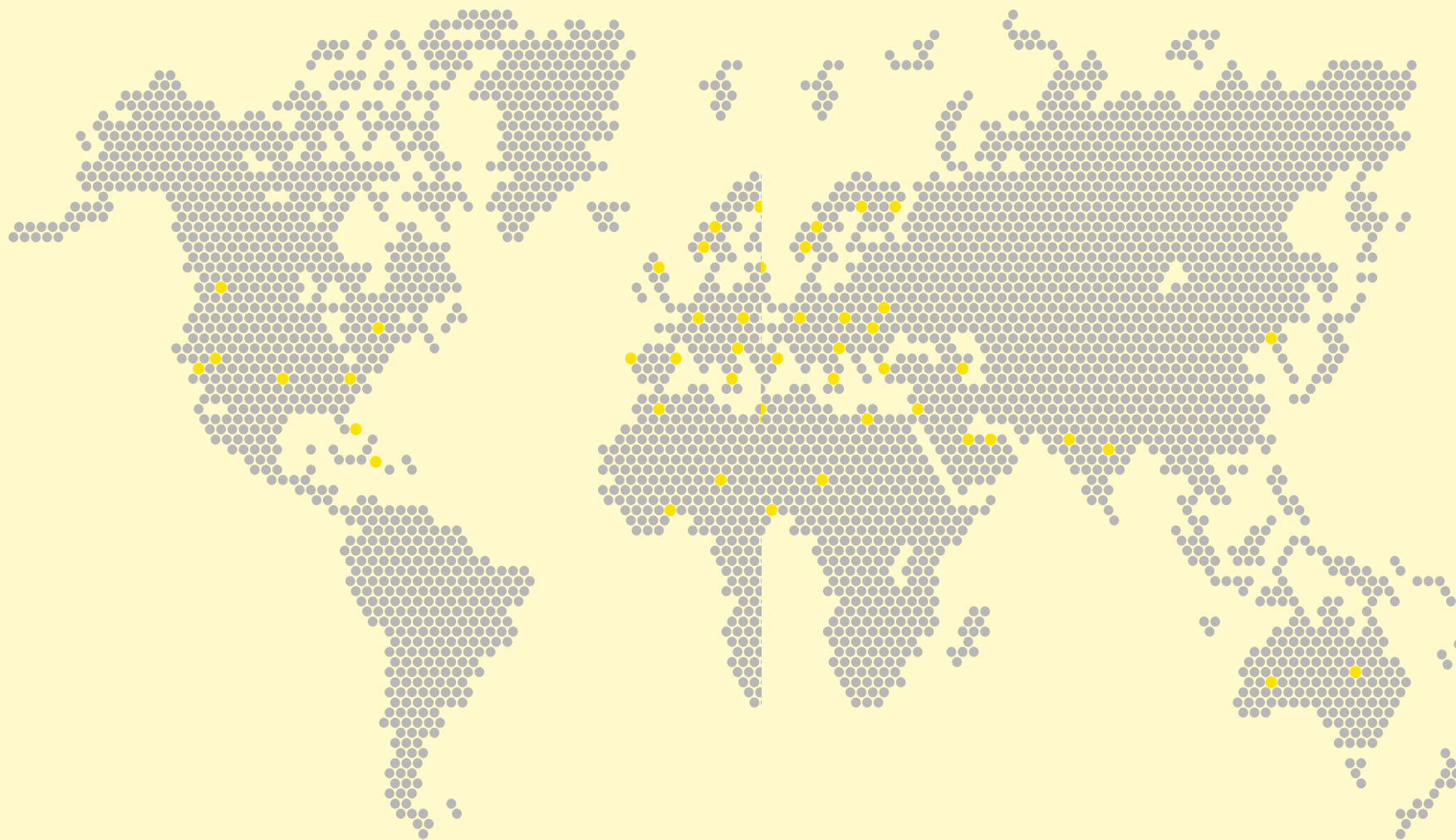

## NETWORK GLOBALE

Palmiye è rappresentata in molti paesi in tutto il mondo e i valori di ogni cultura, combinati con concetti architettonici unici, ispirano e si riflettono nei prodotti Palmiye.

### SEDE CENTRALE

World Trade Center IDTM A2 Blok No.77  
Yeşilköy 34149 İstanbul – Turchia  
Tel: +90 212 886 7474  
[info@palmiyeglobal.com](mailto:info@palmiyeglobal.com)

### FABBRICA

Osmangazi Mah. 2647. Sok. No: 33/1  
Esenyurt 34522 İstanbul  
Tel: +90 212 886 32 44